

EPSON

ดีอ็อกเมตริกซ์พริ้นเตอร์
แบบ 24 เข็ม



คู่มือการใช้งานเครื่องพิมพ์
EPSON LQ-2190

สารบัญ

บทที่ 1 การเตรียมเครื่องพิมพ์ก่อนการใช้งาน		หน้า
● ส่วนประกอบของเครื่องพิมพ์		3
● การติดตั้งหัวพิมพ์		4-5
● แผงควบคุมการทำงาน		6-8
● การติดตั้ง Front Sheet Guide หรือ Front Paper Guide		9-10
● การป้อนกระดาษต่อเนื่องจากเฟืองขับเคลื่อนด้านหน้า		10-12
● การป้อนกระดาษต่อเนื่องชนิดดันด้านหลัง (Push Tractor)		12-13
● การถอดเฟืองขับเคลื่อนต่อเนื่องชนิดดันด้านหลัง (Push Tractor)		13
● การป้อนกระดาษต่อเนื่องจากเฟืองขับเคลื่อนด้านดึง (Pull Tractor)		13-15
● การถอดเฟืองขับเคลื่อนด้านดึง (Pull Tractor)		15
● การใช้งานเฟืองขับเคลื่อนแบบดัน (Push Tractor)		16
● การใช้งานเฟืองขับเคลื่อนแบบดึง (Pull Tractor)		16-17
● การปรับทิศทางการป้อนกระดาษ		17
● การปรับระยะห่างหัวพิมพ์สำหรับกระดาษมีสำเนา		18
● วิธีการทดสอบการทำงานของเครื่องพิมพ์ (Self Test)		18
บทที่ 2 การติดตั้งไดรเวอร์พรินเตอร์		
● การติดตั้งไดรเวอร์พรินเตอร์		19-20
บทที่ 3 การกำหนดค่าของเครื่องพิมพ์		
● การตั้งค่ากำหนดของเครื่องพิมพ์		21-24

สารบัญ

บทที่ 4 ปัญหาและแนวทางแก้ไขเบื้องต้น	หน้า
<ul style="list-style-type: none"> ● เมื่อเปิดเครื่องพิมพ์แล้วเครื่องพิมพ์ไม่มีการเสิร์ฟไฟฟ้าเข้า โดยหัวพิมพ์ไม่มีการขยับ และไม่มีไฟแสดงสถานะใดติดสว่าง 	25
<ul style="list-style-type: none"> ● เมื่อป้อนกระดาษตามขั้นตอนปกติแล้ว เครื่องพิมพ์ยังไม่สามารถป้อนกระดาษเข้าไปได้ 	25
<ul style="list-style-type: none"> ● เมื่อป้อนกระดาษเข้าเครื่องพิมพ์แล้ว กระดาษไม่ตรง มีการบิดตัว 	26
<ul style="list-style-type: none"> ● งานพิมพ์มีระยะห่างของขอบกระดาษด้านบน (Top Margin) สูงหรือต่ำเกินไป 	26
<ul style="list-style-type: none"> ● เมื่อพิมพ์งานเรียบร้อยแล้ว กระดาษไม่เลื่อนมาตรงกับตำแหน่งของรอยปรุให้สามารถฉีกกระดาษต่อเนื่องได้ 	26-27
<ul style="list-style-type: none"> ● เมื่อสั่งพิมพ์ข้อมูลจากคอมพิวเตอร์ แล้วเครื่องพิมพ์ไม่ทำการพิมพ์งาน 	27-28
<ul style="list-style-type: none"> ● พริ้นเตอร์พิมพ์ได้ระยะหนึ่งแล้วหยุดพิมพ์ 	28
<ul style="list-style-type: none"> ● ผลลัพธ์การพิมพ์เลื่อนกลาง หรือ ขาดหาย 	28-29
<ul style="list-style-type: none"> ● พิมพ์ข้อมูลไม่เต็มหน้ากระดาษ หรือพิมพ์เกินจากหน้ากระดาษที่ 1 ไปยังหน้ากระดาษที่ 2 	29
<ul style="list-style-type: none"> ● พิมพ์งานแล้วกระดาษขาดในแนวนอน 	30
<ul style="list-style-type: none"> ● เครื่องพิมพ์พิมพ์งานช้า 	31
<ul style="list-style-type: none"> ● กรณีสั่งพิมพ์งานจะปรากฏข้อความ “Please insert paper” ทุกครั้ง 	31
<ul style="list-style-type: none"> ● ผลลัพธ์งานพิมพ์ภาษาไทยที่ออกมาเป็นภาษาที่อ่านไม่รู้เรื่อง หรือเป็นอักษรไทยแต่ไม่ตรงกับงานที่สั่งพิมพ์ 	31
<ul style="list-style-type: none"> ● งานพิมพ์ออกมาเป็นภาษาไทย แต่พยัญชนะ สระบนและล่าง วรรณยุกต์ต่างๆ อยู่ในบรรทัดเดียวกันหมด 	32
<ul style="list-style-type: none"> ● งานพิมพ์ออกมาเป็นภาษาไทย พิมพ์พยัญชนะ สระบนและล่าง วรรณยุกต์ต่างๆ ได้ถูกต้องแต่สระบนและสระล่างลอยหรือเยื้องปิดปกติ 	32

บทที่ 1 การเตรียมเครื่องพิมพ์ก่อนการใช้งาน

● ส่วนประกอบของเครื่องพิมพ์

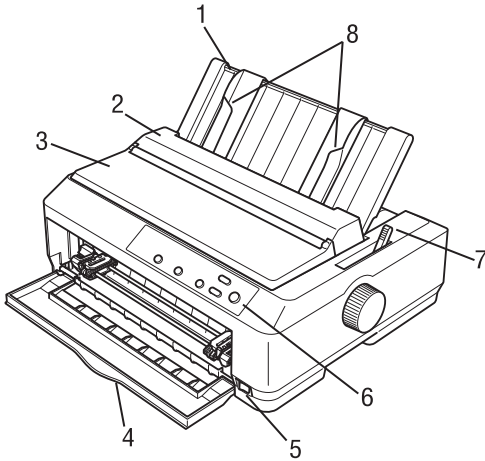

1. กาดป้อนกระดาษ (Paper Guide)
2. ฟาครอบกาดป้อนกระดาษ (Paper Guide Cover)
3. ฟาครอบเครื่องพิมพ์ (Printer Cover)
4. ฟาครอบด้านหน้า (Front Cover)
5. ปุ่ม เปิด-ปิด (Power Switch)
6. แผงควบคุม (Control Panel)
7. คันโยกปรับทิศทางการป้อนกระดาษ (Paper Release Lever)
8. ตัวกำหนดขอบกระดาษ (Edge Guides)

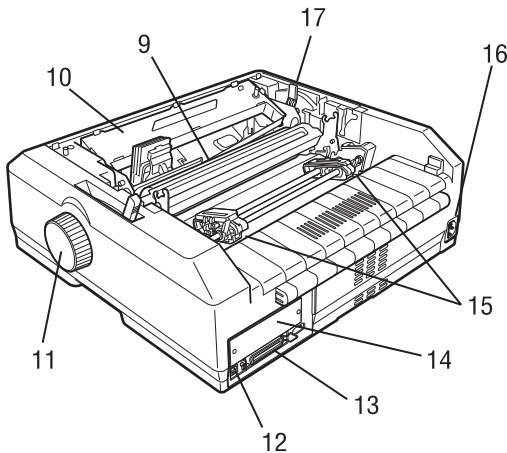

9. Paper tension unit
10. แถบพาดำหมึก (Ribbon Cartridge)
11. ตัวหมุนกระดาษ (Knob)
12. พอร์ต USB (USB Interface)
13. พอร์ต parallel (LPT) (Parallel Interface)
14. ฟาครอบช่องเชื่อมต่อ (กรณีมีอุปกรณ์เสริม) (Optional Interface Cover)
15. เฟืองขับเคลื่อนกระดาษ (Tractor Unit)
16. ช่องเสียบไฟ (AC Inlet)
17. คันโยกปรับความหนาของกระดาษ (Paper-Thickness Lever)

การติดตั้งตลับพ้ำหมึก

1. เครื่องพิมพ์อยู่ในสภาวะปิดเครื่อง ถอดสายไฟออกและกดปุ่มปิดเครื่องไปยังด้านที่มีสัญลักษณ์ ○ จากนั้นนำฟ้ากรอบเครื่องพิมพ์ออก โดยเปิดฟ้ากรอบด้านบนขึ้นและดึงฟ้ากรอบขึ้นตรงๆ จนกระทั่งสามารถดึงฟ้ากรอบออกได้และนำแผ่นพลาสติกที่กั้นหัวพิมพ์ออก

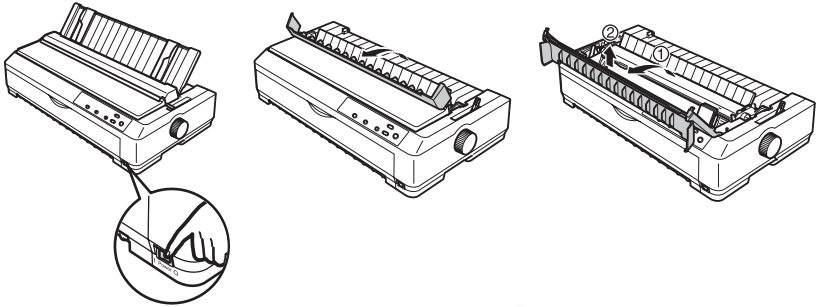

2. นำ Paper Tension Unit (แกนพลาสติกใสสำหรับฉีกกระดาษ) ออกโดยบีบตัวล็อกที่มุมทั้งสองด้านของ Paper Tension Unit แล้วขุดออกจากเครื่องพิมพ์ ตั้งรูป และนำแผ่นพลาสติกที่กั้นระหว่างลูกกลิ้งสำดำทั้งซ้ายและขวาออกด้วย

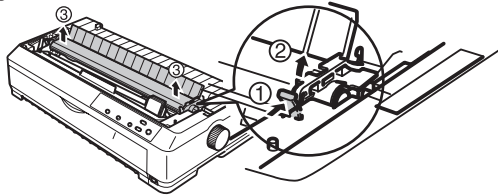

3. ใช้มือเลื่อนหัวพิมพ์มาตำแหน่งกึ่งกลางเครื่อง จากนั้นนำตลับพ้ำหมึกใหม่ออกจากภาชนะบรรจุ ตั้งตลับพ้ำหมึกขึ้นตรงๆ จนหลุดออกจากช่องเก็บบนตัวตลับพ้ำหมึก จัดตลับพ้ำหมึกไม่ให้พ้ำหมึกบิดเบี้ยวหรือพันกัน

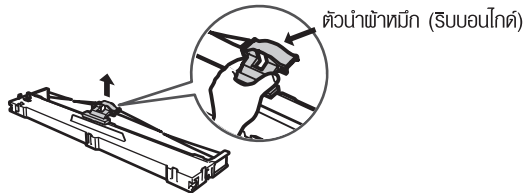

ตลับพ้ำหมึก (รับบนโกด)

หมายเหตุ : ในกรณีที่มิตลับพาทมิกเก่าติดตั้ง
 อยู่ก่อนให้นำตลับพาทมิกเก่าออกก่อน
 โดยดึงตัวนำพาทมิก (Ribbon Guide)
 ออกจากหัวพิมพ์แล้วยกตลับพาทมิกขึ้น

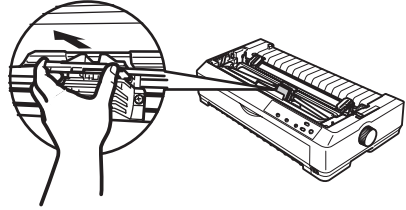

4. นำตลับพาทมิกมาติดตั้งเข้าเครื่องพิมพ์ โดยใส่ตลับพาทมิกให้ร่องพอดีกับเขี้ยวของเครื่องพิมพ์ดังรูป
 จากนั้นใช้มือกดตลับพาทมิกเบาๆ ให้ลงล็อก

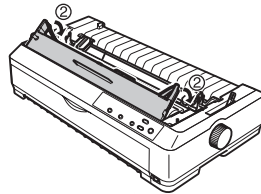
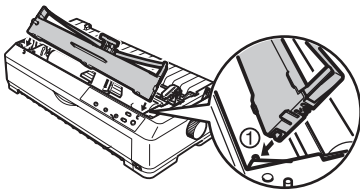

5. ค่อยๆ เลื่อนตัวนำพาทมิกเข้าไปที่หัวพิมพ์ จนกระทั่งได้ยินเสียงดังคลิก จากนั้นหมุนปุ่มบนตลับพาทมิก
 ตามทิศทางของลูกศร เพื่อตรวจสอบว่าไม่มีการติดขัดของพาทมิกกับเครื่องพิมพ์ ใช้มือจับหัวพิมพ์
 เลื่อนไปมา สังเกตพาทมิกจะหมุนตามการเลื่อนของหัวพิมพ์ หากติดขัดให้ถอดตลับพาทมิกออกมา
 และติดตั้งใหม่อีกครั้ง

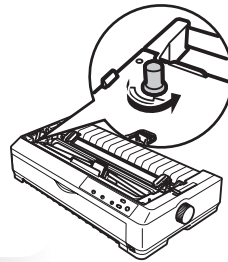
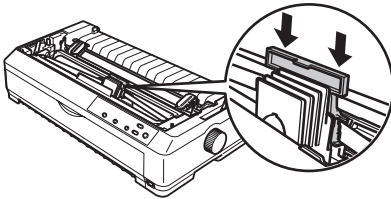

6. ติดตั้ง Paper Tension และนำฟากรอบเครื่องพิมพ์ใส่กลับเข้าที่ดังเดิม

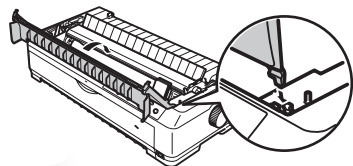
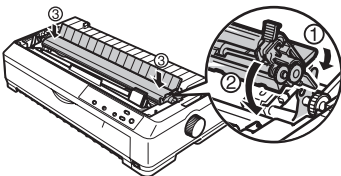

แผงควบคุมการทำงาน

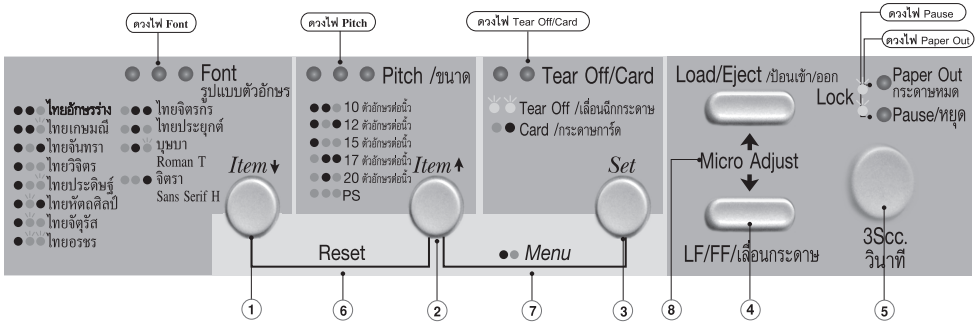

แผงควบคุมการทำงานของเครื่องพิมพ์จะแยกการทำงานออกเป็น 2 ส่วน คือ ปุ่มควบคุมการทำงานและไฟแสดงสถานะซึ่งมีรายละเอียดดังนี้

ปุ่มและเมนูควบคุมการทำงาน

- Pause / หยุด** หยุดการพิมพ์ชั่วคราว
- Load / Eject** ป้อนกระดาษเข้าสู่เครื่องพิมพ์ หรือนำกระดาษออกจากเครื่องพิมพ์
- LF / FF** เลื่อนกระดาษขึ้นทีละบรรทัด หรือ หากกดค้างไว้จะเป็นการเลื่อนกระดาษขึ้นทีละหน้า
- Tear off / Card** พังกั้นการฉีกกระดาษต่อเนื่อง หรือ เลือกการป้อนกระดาษจากเครื่องป้อนกระดาษอัตโนมัติ (Cut-Sheet feeder) หรือเลือกกระบวนกรพิมพ์กระดาษการ์ด
- Pitch / ขนาด** กดเลือกขนาดตัวอักษร 10,12,15,17,20 ตัวอักษรต่อนิ้ว หรือ PS (Proportional Spacing) การกดเลือกจะได้ผลกับโปรแกรมบนระบบดอส หรือการส่งข้อมูลเป็น Text File
- Font / รูปแบบ** เลือกรูปแบบตัวอักษรภาษาไทย โดยการกดปุ่ม 3sec ค้างไว้ 3 วินาที จากนั้นกดปุ่ม Font เพื่อเลือกรูปแบบตัวอักษรที่ต้องการ จากนั้นกดปุ่ม 3sec หนึ่งครั้งเป็นการบันทึกค่า (การกดเลือกจะได้ผลกับโปรแกรมบนระบบดอส) หรือการส่งข้อมูลเป็น Text File
- Micro Adjust** ใช้ในการปรับตำแหน่งระยะหัวกระดาษ Micro Adjust (อ้างอิงการตั้งค่าจากปัญหาและแนวทางแก้ไขเบื้องต้น ปัญหาที่ 4)
- 3 sec (วินาที)** ใช้ในการตั้งค่าเลือกรูปแบบตัวอักษรและการปรับตำแหน่งระยะหัวกระดาษ Micro Adjust (กดปุ่มค้างไว้ 3 วินาที จากนั้นทำการตั้งค่า หลังจากตั้งค่าให้กดปุ่มนี้อีก 1 ครั้ง เพื่อออกจากการตั้งค่า)

- เมนู Reset** ใช้เคลียร์ค่าข้อมูลที่อยู่ในหน่วยความจำของเครื่องพิมพ์ (Buffer) โดยกด “ปุ่ม Font/รูปแบบตัวอักษร” และ “ปุ่ม Pitch/ขนาด” ค้างไว้ดวงไฟทุกดวงที่หน้าเครื่องพิมพ์จะติดสว่างและจะมีเสียงดัง “บีบ” จากนั้นจึงปล่อยมือออก (กรณีที่มีพนักงานในระบบวินโดวส์จำเป็นต้องลบงานที่ค้างอยู่ในไดรเวอร์เครื่องพิมพ์ด้วย)
- เมนู Menu** ใช้ในการเข้าและออกโหมดการตั้งค่ากำหนดเครื่องพิมพ์ โดยการกด “ปุ่ม Pitch/ขนาด” และ “ปุ่ม Tear Off/Card” สังเกตว่าดวงไฟ Tear Off/Card 2 ดวงจะติดค้างสว่างเป็นการเข้าสู่โหมดการตั้งค่า เมื่อต้องการออกจากโหมดการตั้งค่า ให้กด “ปุ่ม Pitch/ขนาด” และ “ปุ่ม Tear Off/Card” ค้างไว้ ดวงไฟที่ Tear Off/Card 2 ดวงจะดับ

 **ไฟแสดงสถานะ: (แสดงสถานะเครื่องพิมพ์ ขณะกำลังใช้งาน)**

- Paper Out / กระดาษหมด** แสดงสถานะกระดาษหมด
- Pause / หยุด** แสดงสถานะหยุดการทำงานชั่วคราว
- Tear Off / Card** แสดงสถานะการเลื่อนฉีกกระดาษ หรือการป้อนกระดาษด้วยเครื่องป้อนกระดาษอัตโนมัติ
- Pitch / ขนาด** แสดงสถานะขนาดตัวอักษร
- Font / แบบตัวอักษร** แสดงสถานะรูปแบบตัวอักษร

ดวงไฟสถานะ:	สถานะการทำงานของเครื่องพิมพ์		
Font / รูปแบบตัวอักษร	บอกสถานะ: การเลือกรูปแบบตัวอักษร โดยกดปุ่ม Font แล้วดูจากสถานะ: ดวงไฟที่หน้าเครื่องพิมพ์		
<ul style="list-style-type: none"> ● ● ○ ● ● ◌ ● ○ ● ● ○ ○ ● ○ ◌ ● ◌ ● 	<ul style="list-style-type: none"> ไทยอักษรร่าง ไทยเกษมณี ไทยจันทรา ไทยวิจิตร ไทยประดิษฐ์ ไทยหัตถศิลป์ 	<ul style="list-style-type: none"> ● ◌ ○ ● ◌ ◌ ○ ● ● ○ ● ○ ○ ● ◌ ○ ○ ● 	<ul style="list-style-type: none"> ไทยจักรีส ไทยอรชร ไทยจิตรกร ไทยประยุกต์ บุษบา / Roman T จิตรรา / Sans Serif H
Pitch / ขนาด	บอกสถานะ: การเลือกขนาดตัวอักษร โดยกดปุ่ม Pitch แล้วดูจากสถานะ: ดวงไฟที่หน้าเครื่องพิมพ์		
<ul style="list-style-type: none"> ● ● ○ ● ○ ● ● ○ ○ 	<ul style="list-style-type: none"> 10 ตัวอักษรต่อนิ้ว 12 ตัวอักษรต่อนิ้ว 15 ตัวอักษรต่อนิ้ว 	<ul style="list-style-type: none"> ○ ● ● ○ ● ○ ○ ○ ○ 	<ul style="list-style-type: none"> 17 ตัวอักษรต่อนิ้ว 20 ตัวอักษรต่อนิ้ว PS (กำหนดอัตราส่วน ของขนาดตัวอักษรเอง)
Tear Off/Card	บอกสถานะ: การเลื่อนตำแหน่งระยะฉีกกระดาษและเลือกชนิดกระดาษจากเครื่องป้อนกระดาษอัตโนมัติ		
◌ ◌	Tear Off / เลื่อนฉีกกระดาษ	○ ●	Card / กระดาษการ์ด
Pause / หยุด	บอกสถานะ: เครื่องพิมพ์เมื่อหยุดการทำงานและการเข้าสู่โหมดการปรับตำแหน่งระยะหัวกระดาษและเลื่อนฉีกกระดาษ		
○	เครื่องพิมพ์หยุดการทำงานชั่วคราว	◌	เข้าสู่โหมดการปรับและเลื่อนฉีกกระดาษ
Paper Out / กระดาษหมด	บอกสถานะ: เกี่ยวกับกระดาษ		
○	ไม่มีกระดาษในเครื่องพิมพ์จำเป็นต้องใส่กระดาษเพิ่ม	◌	มีกระดาษติดอยู่ภายในเครื่องพิมพ์

๑ การติดตั้ง Font Sheet Guide หรือ Front Paper Guide

1. เปิดฝาครอบเครื่องพิมพ์ด้านหน้า ถ้ามีการติดตั้งเฟืองขับเคลื่อนกระดาษต่อเนื่อง (Tractor) อยู่ในเครื่องพิมพ์ให้นำออกก่อน โดยบิดตัวล็อกและดึงเฟืองขับเคลื่อนกระดาษต่อเนื่องออกจากเครื่องพิมพ์

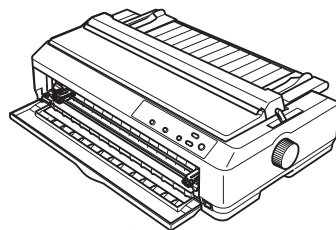

2. ใส່ Font Sheet Guide หรือ Front Paper Guide ด้านหน้าเครื่องพิมพ์ให้ลงล็อก ดังรูป

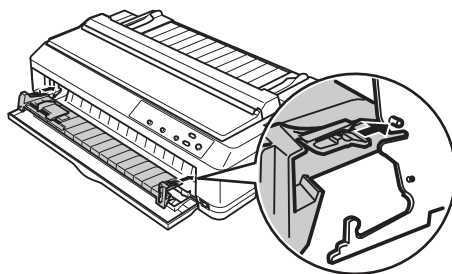

3. เชื้อนขอบกั้นกระดาษที่กวดป้อนกระดาษด้านบนเครื่องพิมพ์ให้ชิดซ้ายและขวาสุด จากนั้นปรับคันโยกทิศทางการป้อนกระดาษเป็นกระดาษแผ่นเดี่ยว  และเลื่อนคันโยกปรับระยะห่างหัวพิมพ์ให้ตรงกับจำนวนสำเนากระดาษที่ใช้

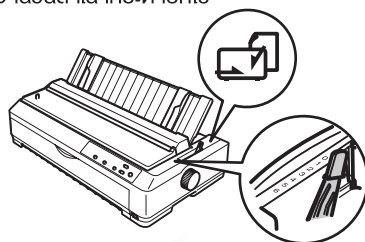
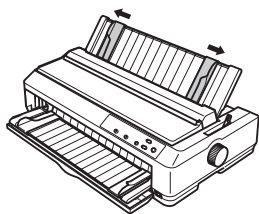

- เลื่อนขอบกั้นกระดาษทางซ้ายบน Front Sheet Guide หรือ Front Paper Guide ให้ตรงกับสัญลักษณ์สามเหลี่ยม | ▷ แล้วเลื่อนขอบกั้นกระดาษทางขวาให้พอดีกับความกว้างกระดาษ จากนั้นใส่กระดาษที่กดป้อนกระดาษเครื่องพิมพ์จะป้อนกระดาษเข้าไปเองโดยอัตโนมัติ

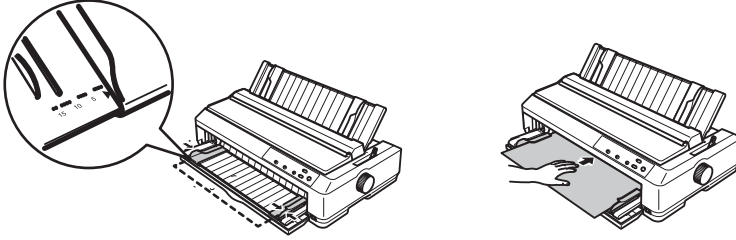

● การป้อนกระดาษต่อเนื่อง

ตำแหน่งในการป้อนกระดาษต่อเนื่อง

การป้อนกระดาษต่อเนื่องจะสามารถป้อนได้หลายรูปแบบ โดยอาศัยเพียงขั้วกระดาษต่อเนื่องชนิดดัน (Push Tractor) ที่ติดตั้งอยู่ด้านหลังเครื่องพิมพ์ หรือจะใช้เพียงขั้วกระดาษต่อเนื่องชนิดดึง (Pull Tractor)

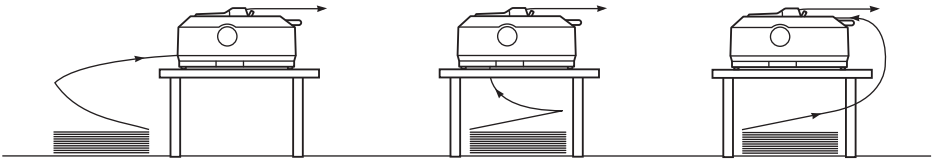

การป้อนกระดาษต่อเนื่องจากเพียงขั้วกระดาษต่อเนื่องชนิดดันทางด้านหน้า (Push Tractor)

การติดตั้งเพียงขั้วกระดาษต่อเนื่องชนิดดันด้านหน้าเหมาะสำหรับการป้อนกระดาษต่อเนื่องทั่วไปโดยมีขั้นตอนดังนี้

- เครื่องพิมพ์อยู่ในสถานะปิดเครื่อง กรณีที่ติดตั้ง Front Sheet Guide หรือ Front Paper Guide ไว้ให้นำออกก่อน โดยเปิดดึงฟากรอบออกมาตรงๆ จากเครื่องพิมพ์

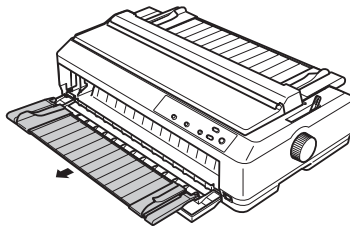

- ใส่ฝาครอบด้านหน้ากลับเข้าตำแหน่งเดิมและปิดฝาครอบเครื่องพิมพ์ขึ้น ปรับกาดป้อนกระดาษแผ่นเดี่ยวด้านบนให้อยู่แนวระนาบและนำขอบกั้นกระดาษมาอยู่ตรงกลางกาดป้อนกระดาษ จากนั้นเปิดเครื่องพิมพ์และสามารถส่งพิมพ์งานได้ตามปกติ

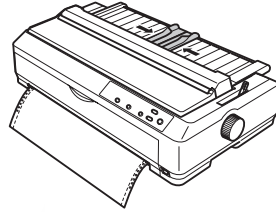
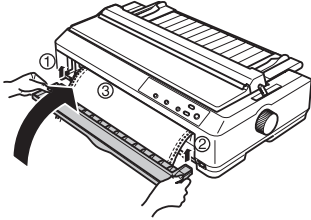

การป้อนกระดาษต่อเนื่องชนิดดันทางด้านหลัง (Push Tractor)

เหมาะสำหรับการป้อนกระดาษต่อเนื่องแบบมีสำเนาในตัวที่ค่อนข้างหนาหรือกระดาษสติ๊กเกอร์ (Label) โดยมีขั้นตอนดังนี้

- เครื่องพิมพ์อยู่ในสถานะปิดเครื่อง ปิดฝาครอบเครื่องพิมพ์ด้านบนขึ้น จากนั้นดึงกาดป้อนกระดาษแผ่นเดี่ยวด้านบนเครื่องพิมพ์ขึ้น ติดตั้งเฟืองขับเคลื่อนกระดาษเข้าไปในเครื่องพิมพ์ สังเกตเช็ทของเฟืองขับเคลื่อนอยู่ใต้ตำแหน่งที่ต้อเกี่ยวกับเฟืองขับเคลื่อนให้พอดีคือ

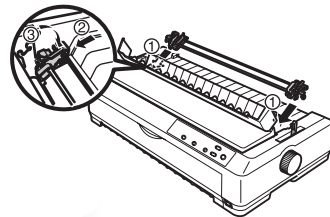
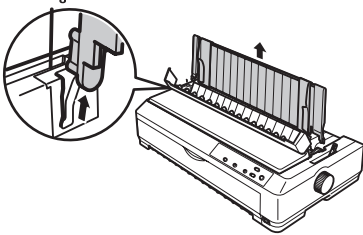

- ปรับคันโยกทิศทางการป้อนกระดาษเป็นกระดาษต่อเนื่อง  แล้วพลิกตัวล้อสปีดที่เฟืองขับเคลื่อนขวาขึ้น (หันหน้าเข้าเครื่อง)

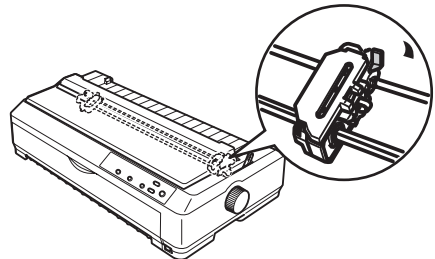
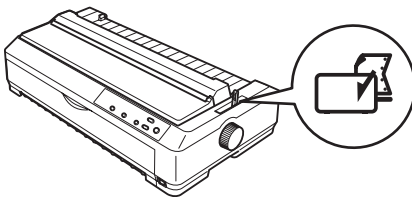

3. เส้นฟาส์ติกเพียงข้างซ้าย (หันหน้าเข้าเครื่อง) ให้ได้ระยะประมาณ 12 มม. หรือ 0.5 นิ้ว แล้วกดตัวล็อกสีฟ้าลงใส่กระดาษต่อเนื่องเข้ากับเฟืองขับเคลื่อนกระดาษต่อเนื่องทั้งสองด้านแล้วปิดฟาส์ติกจากนั้นเส้นฟาส์ติกเพียงข้างกระดาษต่อเนื่องด้านขวามาให้พอดีกับความกว้างกระดาษ แล้วกดตัวล็อกสีฟ้าลง จากนั้นเปิดเครื่องพิมพ์และสามารถสั่งพิมพ์งานได้ตามปกติ

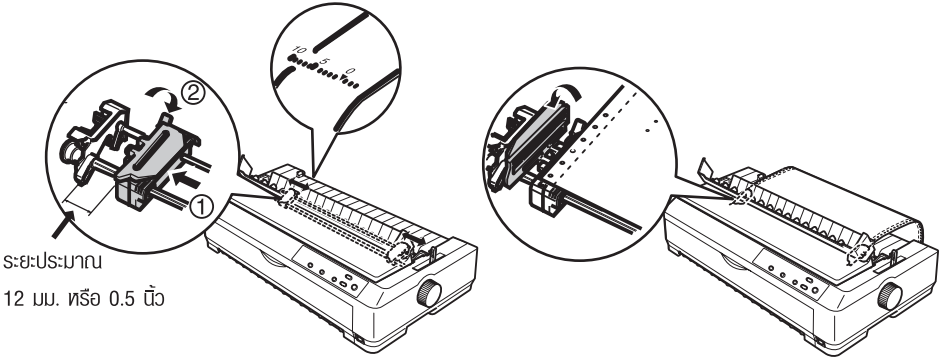

การถอดเฟืองขับเคลื่อนกระดาษต่อเนื่องชนิดดันด้านหลัง (Push Tractor)

ปิดเครื่องพิมพ์และนำกระดาษต่อเนื่องออกจากเครื่องพิมพ์
จับตัวล็อกสีฟ้าเฟืองขับเคลื่อนกระดาษทั้งสองข้างแล้วกดเฟือง
ขับเคลื่อนลง จากนั้นค่อยดึงออกจากเครื่องพิมพ์

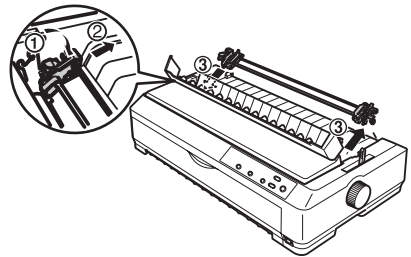

การป้อนกระดาษต่อเนื่องจากเฟืองขับเคลื่อนชนิดดึง (Pull Tractor)

เหมาะสำหรับการป้อนกระดาษต่อเนื่องแบบมีสำเนาในตัวที่ค่อนข้างหนาหรือกระดาษสติ๊กเกอร์ (Label) เพื่อป้องกัน
การติดขัดของกระดาษขณะพิมพ์ โดยสามารถป้อนทั้งทางด้านหน้า ด้านล่างและด้านหลังโดยมีขั้นตอนดังนี้

หมายเหตุ : การป้อนกระดาษต่อเนื่องจากเฟืองขับเคลื่อนชนิดดึง จำเป็นจะต้องเสียกระดาษ
แผ่นแรกเสมอ

1. เครื่องพิมพ์อยู่ในสภาวะปิดเครื่อง จากนั้นนำฟากรอบเครื่องพิมพ์ออก โดยเปิดฟากรอบด้านบนขึ้น และดึงฟากรอบขึ้นตรงๆ จนกระทั่งสามารถดึงฟากรอบออกได้ดังรูป

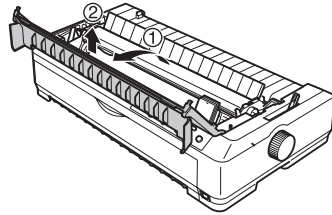
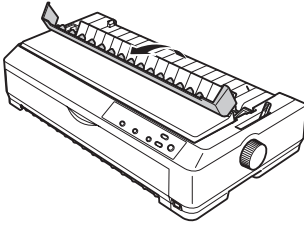

2. นำ Paper Tension Unit (แกนพลาสติกใส่สำหรับฉีกกระดาษ) ออก โดยจับตัวล็อกที่มุมทั้งสองด้านของ Paper Tension Unit แล้วยกออกจากเครื่องพิมพ์ จากนั้นปรับกาดป้อนกระดาษแผ่นเดียวให้เป็นแนวระนาบ

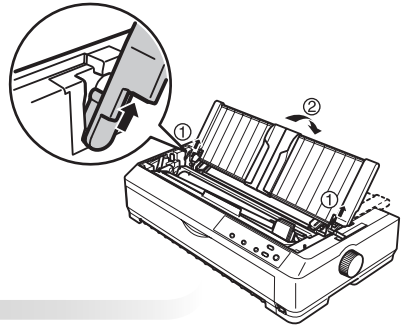
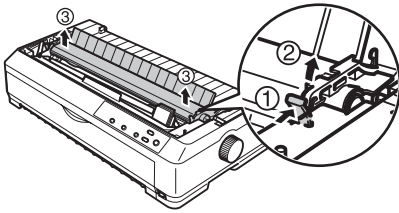

3. ติดตั้งเฟืองขับกระดาษเข้าไปในเครื่องพิมพ์ สังเกตเขี้ยวทั้งสองข้างของเฟืองขับต้องใส่ในช่องสี่เหลี่ยมเล็ก (ใกล้ตำแหน่งตัวน็อก) จากนั้นกดเฟืองขับกระดาษลงให้พอดีล็อกกับร่องรับ แล้วปรับคันโยกให้อยู่ตรงทิศทางการป้อนกระดาษต่อเนื่องชนิดตั้ง

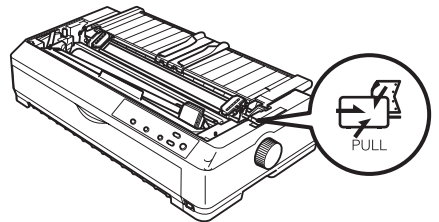
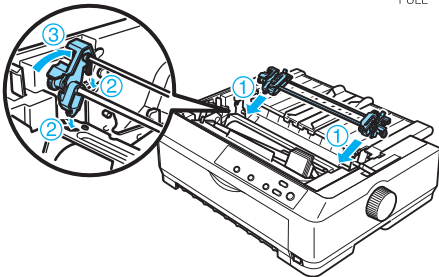

4. แฉกตัวล้อยึดสายที่เฟืองขับเคลื่อนกระดาษขาขึ้น (หันหน้าเข้าเครื่อง) เส้นฟาส์ตเฟืองขับเคลื่อนกระดาษขาขึ้น (หันหน้าเข้าเครื่อง) ให้ได้ระยะประมาณ 12 มม. หรือ 0.5 นิ้ว แล้วกดตัวล้อยึดสาย

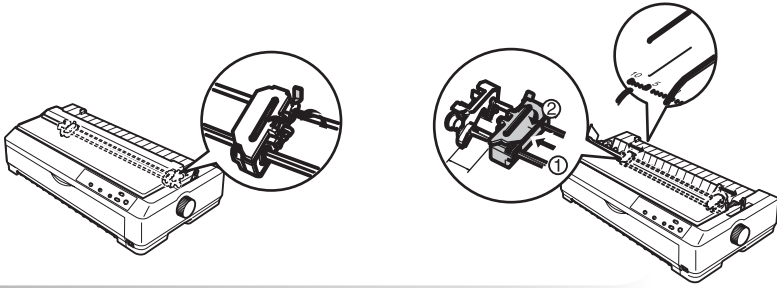

5. เปิดฟาส์ตเฟืองขับเคลื่อนกระดาษทั้งสองด้าน จากนั้นใส่กระดาษต่อเนื่องเข้ากับฟาส์ตเฟืองขับเคลื่อนกระดาษต่อเนื่องทั้งสองด้านและปิดฟาส์ตเฟืองขับเคลื่อนกระดาษ จากนั้นเส้นฟาส์ตเฟืองขับเคลื่อนกระดาษทางขวาให้พอดีกับความกว้างกระดาษและกดตัวล้อยึดสาย สามารถป้อนกระดาษต่อเนื่องด้านหน้า (เหมาะสำหรับกระดาษสติ๊กเกอร์หรือกระดาษที่โค้งงอไม่สะดวกและต้องนำฟารอบเครื่องพิมพ์ด้านหน้าออกก่อน) ด้านล่างหรือด้านหลัง

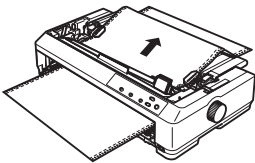

การป้อนกระดาษด้านหน้า

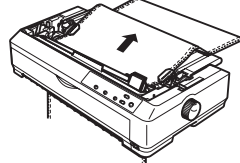

การป้อนกระดาษด้านล่าง

6. กดปุ่ม LF/FF (เลื่อนกระดาษ) เพื่อเลื่อนกระดาษต่อเนื่องให้รอยปรุอยู่ระหว่างกระดาษหน้า 1 และ 2 อยู่เลยหัวพิมพ์ขึ้นไปเล็กน้อย จากนั้นสามารถใช้งานเครื่องพิมพ์ตามปกติ

การถอดเฟืองขับเคลื่อนกระดาษต่อเนื่องชนิดดึง (Pull Tractor)

ปิดเครื่องพิมพ์และนำกระดาษต่อเนื่องออกจากเครื่องพิมพ์ บังตัวล้อยึดสายเฟืองขับเคลื่อนกระดาษทั้งสองข้าง แล้วเอียงเฟืองขับเคลื่อนกระดาษมาด้านหน้า จากนั้นค่อยดึงออกจากเครื่องพิมพ์และติดตั้ง Paper Tension กลับเข้าที่

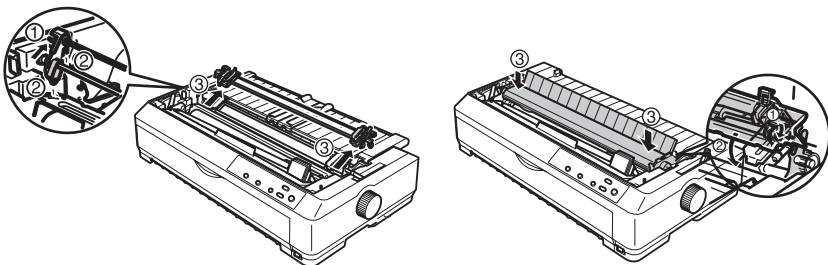

◎ การใช้เฟืองขับเคลื่อนกระดาษต่อเนื่องแบบดัน (Push Tractor)

คุณสามารถป้อนกระดาษด้วยการใช้เฟืองขับเคลื่อนแบบดันได้ 2 ทิศทาง คือ ทางด้านหน้าและทางด้านหลัง ข้อดีของการป้อนกระดาษโดยใช้เฟืองขับเคลื่อนแบบดันคือ เมื่อคุณต้องการใช้กระดาษแผ่นเดียว คุณสามารถกดปุ่ม Load/Eject ที่เครื่องพิมพ์เพื่อให้กระดาษต่อเนื่องกลับมามีอยู่ใน ตำแหน่งเริ่มต้น จากนั้นคุณสามารถป้อนกระดาษแผ่นเดียวเข้าเครื่องพิมพ์โดยไม่ต้องนำกระดาษ ต่อเนื่องออกจากเครื่องพิมพ์ เพียงแค่ปรับคันโยกทิศทางในการป้อนกระดาษเท่านั้น

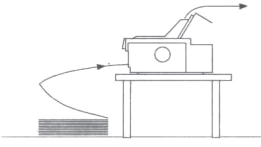
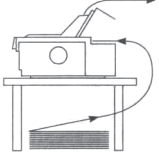
ทิศทางในการป้อนกระดาษ	คำอธิบาย
 <p style="text-align: center;">ด้านหน้า</p>	<p>ในกรณีที่ผู้ใช้กระดาษต่อเนื่องที่มีความหนาหรือลวกทาวติดหน้าของ คุณควรป้อนกระดาษต่อเนื่องทางด้านหน้า เพราะจะช่วยลดเหตุการณ์ที่กระดาษติดในเครื่องพิมพ์</p>
 <p style="text-align: center;">ด้านหลัง</p>	<p>การป้อนกระดาษทางด้านหลังเหมาะสำหรับการป้อนกระดาษที่ไม่มีสำเนา</p> <p>ข้อควรระวัง : ไม่ควรป้อนกระดาษลวกทาวติดหน้าของทางด้านหลังเครื่องพิมพ์เพราะอาจจะทำให้สติกเกอร์หลุดไปติดที่เครื่องพิมพ์ได้</p>

◎ การใช้เฟืองขับเคลื่อนกระดาษต่อเนื่องแบบดึง (Pull Tractor)

ถ้าคุณจำเป็นต้องป้อนกระดาษต่อเนื่องที่มีความหนา หรือแบบมีสำเนาเข้าเครื่องพิมพ์บ่อย ๆ คุณควรป้อนกระดาษต่อเนื่องด้วยเฟืองขับเคลื่อนแบบดึง เพราะการป้อนกระดาษแบบนี้จะช่วยป้องกันมิให้กระดาษติดขัดในระหว่างทำการพิมพ์ แต่จะไม่สามารถใช้ฟังก์ชัน Tear off ได้

ทิศทางในการป้อนกระดาษ	คำอธิบาย
 <p style="text-align: center;">ด้านหน้า</p>	<p>เหมาะกับการป้อนกระดาษต่อเนื่องที่มีสำเนาหรือลวกทาวติดหน้าของ (Label)</p>

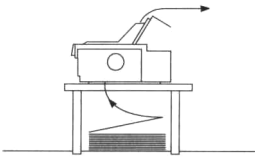
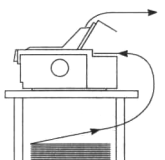
ทิศทางการป้อนกระดาษ	คำอธิบาย
 <p style="text-align: center;">ด้านล่าง</p>	<p>เนื่องจากการป้อนกระดาษต่อเนื่องทางด้านล่างนั้น กระดาษจะผ่านเข้าเครื่องพิมพ์ในทางตรง และผ่านลูกกลิ้งน้อยที่สุดทำให้เหมาะสำหรับป้อนกระดาษต่อเนื่องแบบหนา , กระดาษสำเนา , ฉลากกาวติดหน้าของ</p>
 <p style="text-align: center;">ด้านหลัง</p>	<p>คุณสามารถป้อนกระดาษต่อเนื่องด้วยเพียงขับเคลื่อนแบบตั้งทางด้านหลังของเครื่องพิมพ์ได้ แต่การป้อนกระดาษทิศทางนี้ไม่เหมาะสำหรับกระดาษต่อเนื่องที่มีสำเนาหนา ๆ และฉลากกาวติดหน้า</p>

การปรับทิศทางการป้อนกระดาษ

จากความสามารถหลายของชนิดกระดาษ ทำให้พรินเตอร์ LQ-2190i สามารถป้อนกระดาษได้ จาก 4 ทิศทางตามแต่ความเหมาะสมของการใช้กระดาษในแต่ละชนิด โดยการเลือกคั่นโยกปรับทิศทางการป้อนที่อยู่ด้านขวาของเครื่องพิมพ์ ซึ่งมีรูปภาพแสดงดังนี้

คั่นโยกปรับทิศทาง	อุปกรณ์ที่ใช้ป้อน
	<p><i>ภาคป้อนกระดาษ (Manual Feed)</i> เป็นตำแหน่งการป้อนกระดาษแผ่นเดี่ยวทางด้านบนและทางด้านหน้าด้วยภาคป้อนกระดาษ</p>
	<p><i>เพียงขับเคลื่อนด้านหลัง (Tractor)</i> เป็นตำแหน่งการป้อนกระดาษต่อเนื่องด้วยเพียงขับเคลื่อนดัน (Push Tractor) ทางด้านหลัง</p>
	<p><i>เพียงขับเคลื่อนด้านหน้า (Tractor)</i> เป็นตำแหน่งการป้อนกระดาษต่อเนื่องด้วยเพียงขับเคลื่อนดัน (Push Tractor) ทางด้านหน้า</p>
 <p style="text-align: center;">PULL</p>	<p><i>เพียงขับเคลื่อนด้านหลัง</i> เป็นตำแหน่งการป้อนกระดาษต่อเนื่องด้วยเพียงขับเคลื่อนดึง (Pull Tractor) ทางด้านหน้า, ด้านล่างและด้านหลัง</p>

● การปรับระยะห่างหัวพิมพ์สำหรับกระดาษมีสำเนา

ประเภทของกระดาษ	ตำแหน่งตัวเลข
กระดาษแผ่นเดียวหรือกระดาษต่อเนื่องทั่วไปไม่มีสำเนา	0
กระดาษทั่วไปค่อนข้างบาง	-1 หรือ 0
กระดาษแบบมีสำเนา	
2 แผ่น (1 ต้นฉบับ+1 สำเนา)	1
3 แผ่น (1 ต้นฉบับ+ 2 สำเนา)	2
4 แผ่น (1 ต้นฉบับ+ 3 สำเนา)	3
5 แผ่น (1 ต้นฉบับ+ 4 สำเนา)	5
6 แผ่น (1 ต้นฉบับ+ 5 สำเนา)	7
ฉลากติดกาทหน้าซอง LABEL	2
ซองจดหมาย	2 ถึง 6
กระดาษ Postcard	2

● วิธีการทดสอบการทำงานของเครื่องพิมพ์ (Self Test)

การทดสอบเครื่องพิมพ์ กระทำเพื่อทดสอบระบบการพิมพ์ของเครื่อง โดยไม่ขึ้นกับคอมพิวเตอร์และซอฟต์แวร์ เป็นการตรวจสอบว่าปัญหาในการทำงานที่เกิดขึ้นมาจากเครื่องพิมพ์หรือคอมพิวเตอร์ โดยมีขั้นตอน ดังนี้

1. ป้อนกระดาษเตรียมไว้ที่เครื่องพิมพ์ จากนั้นปิดเครื่องพิมพ์
2. กดปุ่ม Load/Eject (ป้อนเข้า/ออก) ค้างไว้ พร้อมเปิดเครื่องพิมพ์ เมื่อมีเสียงหัวพิมพ์ขยับ จึงปล่อยมือจากปุ่มกด ไฟแสดงสถานะที่รูปแบบตัวอักษรจะกระพริบขณะที่มีการพิมพ์ผลทดสอบ
3. เครื่องพิมพ์จะพิมพ์งานตัวอย่าง ซึ่งเป็นรูปแบบตัวอักษรที่มีในเครื่องพิมพ์

```
! "#$%&' ( ) * + , - . / 0 1 2 3 4 5 6 7 8 9 : ; < = > ? @ A B C D E F G
! "#$%&' ( ) * + , - . / 0 1 2 3 4 5 6 7 8 9 : ; < = > ? @ A B C D E F G H
"#$%&' ( ) * + , - . / 0 1 2 3 4 5 6 7 8 9 : ; < = > ? @ A B C D E F G H I
#$%&' ( ) * + , - . / 0 1 2 3 4 5 6 7 8 9 : ; < = > ? @ A B C D E F G H I J
%&' ( ) * + , - . / 0 1 2 3 4 5 6 7 8 9 : ; < = > ? @ A B C D E F G H I J K
%&' ( ) * + , - . / 0 1 2 3 4 5 6 7 8 9 : ; < = > ? @ A B C D E F G H I J K L
&' ( ) * + , - . / 0 1 2 3 4 5 6 7 8 9 : ; < = > ? @ A B C D E F G H I J K L M
```

4. ถ้าต้องการยกเลิกการทดสอบการพิมพ์ ให้กดปุ่ม Pause ให้ไฟสถานะติดสว่าง แล้วกดปุ่ม Load/Eject เพื่อนำกระดาษออกจากเครื่องพิมพ์ จากนั้นปิดเครื่อง

หมายเหตุ : หากกดปุ่ม LF/FF (เลื่อนกระดาษ) ค้างไว้ แล้วเปิดเครื่องพิมพ์ เป็นการทดสอบการพิมพ์แบบ Draft Mode (หายาบ) หากกดปุ่ม Load/Eject (ป้อนเข้า/ออก) ค้างไว้แล้วเปิดเครื่องพิมพ์ เป็นการทดสอบการพิมพ์แบบ LQ Mode (ละเอียด)

บทที่ 2 การติดตั้งไดรเวอร์พริ้นเตอร์

การติดตั้งไดรเวอร์พริ้นเตอร์

การติดตั้งไดรเวอร์บนระบบ Windows 7 สามารถติดตั้งได้จากหน้าต่าง Printer and Faxes และทำการเลือก Add a printer เพื่อเลือกรุ่นเครื่องพิมพ์ได้

ตัวอย่างสาย Pararell

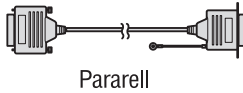

Windows 2000 / XP / Vista

1. ใส่แผ่นซีดีไดรเวอร์ และทำตามขั้นตอนที่ 2-5 ตามลำดับ

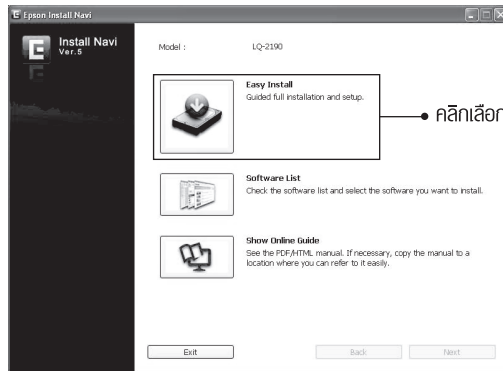

- 2.

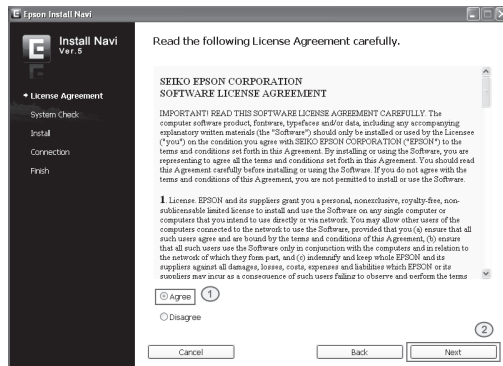

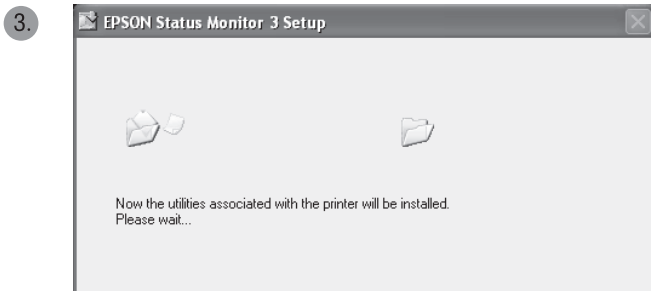

4. ต่อเชื่อมสาย Pararell แล้วเปิดเครื่องพิมพ์ ถ้าในขณะที่นั้นมีหน้าต่างปรากฏว่า “Found new Hardware” ให้กดเลือก Cancel เพื่อข้ามหน้าต่างนี้

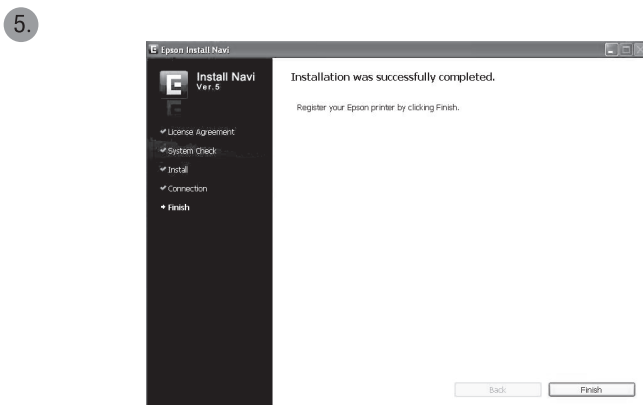
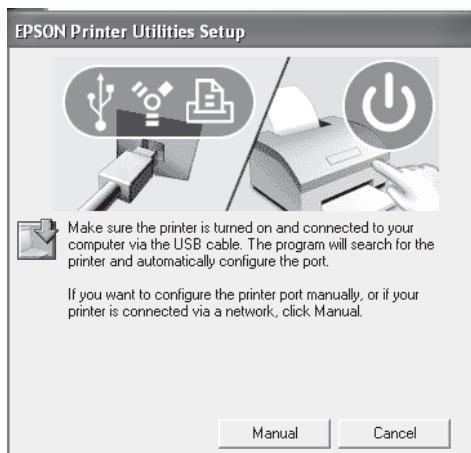

บทที่ 3 การกำหนดค่าของเครื่องพิมพ์

๑ การตั้งค่ากำหนดในเครื่องพิมพ์เพื่อการใช้งาน

การตั้งค่ากำหนดภายในเครื่องพิมพ์จะใช้กับโปรแกรมที่ทำงานภายใต้ระบบดอสและชุดคำสั่ง IBM เท่านั้น แต่ถ้าหากเป็นโปรแกรมที่ทำงานภายใต้ระบบวินโดวส์ เช่น Microsoft Word, Microsoft Excel ฯลฯ ไม่จำเป็นต้องเปลี่ยนค่ากำหนดภายในเครื่องพิมพ์เพราะสามารถควบคุมการทำงานเครื่องพิมพ์ได้จากพรินเตอร์ไดรเวอร์

๒ ขั้นตอนการตั้งค่ากำหนด

ก่อนที่จะทำการตั้งค่ากำหนดเครื่องพิมพ์ต้องพิมพ์ค่ากำหนดปัจจุบันออกมาก่อน โดยมีวิธีการดังนี้

1. เปิดเครื่องพิมพ์ ป้อนกระดาษแผ่นเดียวหรือกระดาษต่อเนื่อง (โดยกดปุ่ม Load/Eject) เข้าเครื่องพิมพ์ให้เรียบร้อย
2. เข้าสู่เมนูการตั้งค่ากำหนด (Menu) โดยกดปุ่ม “ปุ่ม Item ↑” (Pitch/ขนาด) และ “ปุ่ม Set” (Tear Off/Card) ค้างไว้ จนกระทั่งได้ยินเสียง “บีบ” และไฟที่ Tear Off/Card 2 ดวงจะติดค้างสว่าง จะเป็นการเข้าสู่เมนูการตั้งค่ากำหนด

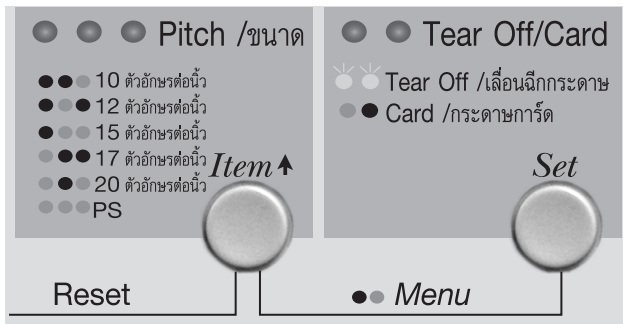

3. เครื่องพิมพ์จะพิมพ์ข้อความว่า

พิมพ์ค่ากำหนดปัจจุบัน

พิมพ์ : set / ไม่พิมพ์ : ปุ่ม Item ↑, Item ↓

หมายเหตุ : หากต้องการพิมพ์ค่ากำหนดให้กดปุ่ม SET และดูหัวข้อ 3.1

หากต้องการเปลี่ยนค่ากำหนดเลยให้กดปุ่ม ปุ่ม Item ↑, Item ↓ และดูหัวข้อ 3.2 เป็นต้นไป

โดยรายละเอียดในการตั้งค่ากำหนดมีดังนี้

3.1 กรณีที่กดปุ่ม Set : เครื่องพิมพ์จะพิมพ์ค่ากำหนดปัจจุบันทั้งหมดของเครื่องพิมพ์ ดังรูป

หัวข้อหลัก

หัวข้อย่อย

T02643 5891H

พิมพ์ค่ากำหนดปัจจุบัน

**** ขยายการ ****

รหัสตัวอักษร

ระบบการพิมพ์ภาษาไทย

ชุด เซตสระ 2 space (สำหรับภาษาไทย)

ความยาวกระดาษสั้นจับ เพื่อขยับกระดาษด้านหน้า

ความยาวกระดาษสั้นจับ เพื่อขยับกระดาษด้านหลัง

เว้นช่องว่างระหว่างแผ่น (กระดาษต่อเนื่อง)

เลื่อนสีกระดาษอัตโนมัติ

เลื่อนกระดาษเองอัตโนมัติ

ระบบการพิมพ์แบบกราฟฟิค

ชุดคำสั่งการพิมพ์

ลักษณะ เลข 0

พิมพ์แบบร่างความ เชื่อสูง

ระบบกระดาษ เชื่อมต่อกับ เคื่องคอมพิวเตอร์

เลือกระบบ เชื่อมต่ออัตโนมัติ

การส่งข้อมูล 2 ทิศทาง (แบบขนาน)

เลือกการส่งข้อมูลแบบ มาตรฐาน IEEE-1284.4 (แบบขนาน)

Auto CR (IBM PPDS)

A.G.M. (IBM PPDS)

รหัสคำสั่ง ESC [T (IBM PPDS)

เลือกเวลาหน่วงรอการขยับกระดาษ โดยผู้ใช้งานเอง

เสียงเตือนระหว่างการทำงาน

กระดาษม้วน

ลดเสียงดังขณะพิมพ์

-เลือกขยายการก้าวไป โดยกดปุ่ม Item↓

-เลือกขยายการถอยหน้าไป โดยกดปุ่ม Item↑

-เลือกค่าที่ต้องการ โดยกดปุ่ม Set

-ปิดเครื่องพิมพ์เพื่อยกเลิกการตั้งค่ากำหนด

-สิ้นสุดการเปลี่ยนแปลงค่ากำหนด โดยกดปุ่ม Menu (Item↑และSet)พร้อมกัน

พิมพ์: Set / ไม่พิมพ์: Item↓, Item↑

**** ค่ากำหนด ****

เลขตัว (KU42) สมอ. 988 (TIS 11)

สมอ. หัวใบ (TIS 18) สมอ. สหวิจิตร (TIS 17)

สมอ. IBM (TIS 13) สมอ. สหวิจิตรเก่า (TIS 16)

TSM สำหรับรับรหัสสี มาตรฐาน Italic

มาตรฐาน PC 437 มาตรฐาน PC 850 มาตรฐาน PC 860

มาตรฐาน PC 863 มาตรฐาน PC 865 มาตรฐาน PC 858

มาตรฐาน ISO 8859-15

3 ใหม่ว (3 pass) ใหม่วเดียวตามกฎระดับ (OPTP)

ระบบอัจฉริยะ (ITP)

ไม่ชุดสระ ชุด สระ

3 นิ้ว 3.5 นิ้ว 4 นิ้ว 5.5 นิ้ว 6 นิ้ว

7 นิ้ว 8 นิ้ว 8.5 นิ้ว 11 นิ้ว 70/6 นิ้ว

12 นิ้ว 14 นิ้ว 17 นิ้ว

3 นิ้ว 3.5 นิ้ว 4 นิ้ว 5.5 นิ้ว 6 นิ้ว

7 นิ้ว 8 นิ้ว 8.5 นิ้ว 11 นิ้ว 70/6 นิ้ว

12 นิ้ว 14 นิ้ว 17 นิ้ว

ไม่เว้น เว้น

ไม่เลื่อน เลื่อน

ไม่เลื่อน เลื่อน

พิมพ์โดยสองทิศทาง พิมพ์ทิศทางเดียว

กำหนดเองอัตโนมัติ

EPSON ESC/P 2 IBM PPDS

0 0

ไม่ไว้ ไว้

ตรวจสอบเองโดยอัตโนมัติ Parallel (แบบขนาน)

USB ส่วนชื่อเพิ่ม

10 วินาที 30 วินาที

ไม่ไว้ ไว้

ตรวจสอบเองโดยอัตโนมัติ ไม่ไว้

ไม่ไว้ ไว้

ไม่ไว้ ไว้

ไม่ไว้ ไว้

1 วินาที 1.5 วินาที 2 วินาที 3 วินาที

ไม่ไว้ ไว้

ไม่ไว้ ไว้

ไม่ไว้ ไว้

ไม่ไว้ ไว้

หมายเหตุ : หากต้องการ SET ค่ากำหนด ให้ไปที่หัวข้อ 3.2 เป็นต้นไป

เปลี่ยนค่ากำหนดหัวข้อย่อย

4. ถ้าต้องการเปลี่ยนค่ากำหนดในแต่ละรายการ/หัวข้อนั้นๆ ให้กดปุ่ม “Set” เครื่องพิมพ์จะพิมพ์ค่ากำหนดถัดจากค่ากำหนดปัจจุบัน (ค่ากำหนดที่ขีดเส้นใต้) ออกมา เช่น ต้องการเปลี่ยนค่ากำหนดในรายการ “รหัสตัวอักษร” จาก “เกษตร(KU42)” เป็น “สมอ.สทวริยา(TIS17)” โดยรายการเป็นรหัสตัวอักษรที่ต้องการเปลี่ยนค่ากำหนด จากนั้นกดปุ่ม “Set” เครื่องพิมพ์จะพิมพ์ค่ากำหนดถัดไป คือ สมอ.988(TIS11) ให้กดปุ่ม “Set” ไปเรื่อยๆ จนกระทั่งเครื่องพิมพ์ค่ากำหนดเป็น “สมอ.วริยา(TIS17)” ตามที่ต้องการ

รายการ	: ปุ่ม Item ↑, Item ↓	**ค่ากำหนด**
รหัสตัวอักษร		เกษตร (KU42)
รหัสตัวอักษร		สมอ.988(TIS 11)
รหัสตัวอักษร		สมอ.ทั่วไป(TIS 18)
รหัสตัวอักษร		สมอ.สทวริยา(TIS 17)

5. จากนั้นหากต้องการเลือกหัวข้อหลักอื่น ให้กลับมากดปุ่ม “Item ↓” (เลือกค่าหัวข้อหลักถัดไป) หรือ Item ↑ (เลือกค่าหัวข้อหลักก่อนหน้า)” เพื่อไปยังรายการที่จะเปลี่ยนค่ากำหนดถัดไป โดยเครื่องจะพิมพ์ทุกครั้ง ที่กดปุ่ม เช่น ถ้าต้องการออกจากรายการ “รหัสตัวอักษร” ไปยังรายการ “ระบบการพิมพ์ภาษาไทย” ให้กดปุ่ม “Item ↓” 1 ครั้ง เครื่องพิมพ์จะพิมพ์ข้อความดังภาพด้านล่าง หากต้องการเปลี่ยนค่ากำหนดหัวข้อย่อยให้กดปุ่ม SET

รายการ	: ปุ่ม Item ↑, Item ↓	**ค่ากำหนด**
รหัสตัวอักษร		เกษตร (KU42)
รหัสตัวอักษร		สมอ.988(TIS 11)
รหัสตัวอักษร		สมอ.ทั่วไป(TIS 18)
รหัสตัวอักษร		สมอ.สทวริยา(TIS 17)
ระบบการพิมพ์ภาษาไทย		3 เที้ยว (3 Pass)

6. หลังจากเปลี่ยนค่ากำหนดเรียบร้อยแล้ว ถ้าต้องการพิมพ์ค่ากำหนดปัจจุบันเพื่อตรวจสอบค่ากำหนดก็ได้ให้เปลี่ยนไปกดปุ่ม “Item ↓ หรือ Item ↑” ไปจนกระทั่งถึงหัวข้อ “พิมพ์ค่ากำหนดปัจจุบัน พิมพ์ : Set/ไม่พิมพ์ : Item ↓ หรือ Item ↑” แล้วกดปุ่ม Set เครื่องพิมพ์จะทำการพิมพ์ค่ากำหนดปัจจุบันของเครื่องพิมพ์ที่ได้เปลี่ยนแปลงไว้ล่าสุดออกมา

ระบบการพิมพ์ภาษาไทย	3 เที้ยว (3 Pass)
รหัสตัวอักษร	เกษตร (KU42)
พิมพ์ค่ากำหนดปัจจุบัน	พิมพ์ : Set/ไม่พิมพ์ : Item ↓ Item ↑

7. หากต้องการออกจากการเปลี่ยนค่ากำหนด ให้กด “ปุ่ม Pitch/ขนาด และ Tear Off/Card” ค้างไว้และรอจนกระทั่งได้ยินเสียง “บีบ” และไฟที่ Tear Off/Card 2 ดวงจะดับลง จากนั้นจึงใช้งานเครื่องพิมพ์ได้ตามปกติ

ปุ่ม Item ↑, Item ↓	: สำหรับเลือกรายการ
ปุ่ม Set	: สำหรับเลือกการกำหนด

บทที่ 4 แนวทางแก้ไขปัญหาเบื้องต้น

- **ปัญหาที่ 1** เมื่อเปิดเครื่องพิมพ์แล้วเครื่องพิมพ์ไม่มีกระแสไฟฟ้าเข้า โดยหัวพิมพ์ไม่มีการขยับ และไม่มีไฟแสดงสถานะใดติดสว่าง

แนวทางการแก้ไข

1. ตรวจสอบที่เครื่องพิมพ์ว่าเปิดสวิตช์เครื่องพิมพ์หรือยัง และสายไฟที่ต่อเชื่อมด้านหลังเครื่องพิมพ์ว่า หลุด / เสียบปลั๊กไม่แน่น / สายไฟชำรุด หรือไม่
2. ตรวจสอบสายไฟ และปลั๊กไฟที่ต่อเชื่อมกับเครื่องพิมพ์ว่าใช้งานได้หรือไม่ โดยลองนำอุปกรณ์ไฟฟ้านิดอื่นมาทดสอบ หรือเครื่องพิมพ์ตัวอื่นที่แน่ใจว่าใช้งานได้มาต่อ
3. ถ้าปลั๊กไฟเป็นชนิดตั้งเวลา ควรเปลี่ยนปลั๊กไฟเป็นแบบปกติที่มาพร้อมเครื่อง
4. หากตรวจสอบตามข้างต้นแล้ว ยังไม่มีกระแสไฟเข้าเครื่องพิมพ์ กรุณาติดต่อศูนย์ขายหรือติดต่อศูนย์บริการ EPSON ทั่วประเทศ

- **ปัญหาที่ 2** เมื่อป้อนกระดาษตามขั้นตอนปกติแล้ว เครื่องพิมพ์ยังไม่สามารถป้อนกระดาษเข้าไปได้

แนวทางการแก้ไข

1. ตรวจสอบคั่นโยกปรับทิศทางการป้อนกระดาษว่าปรับไปในตำแหน่งที่ถูกต้องหรือไม่ โดยดูรายละเอียดได้จากหัวข้อ “การปรับทิศทางการป้อนกระดาษ”
2. กระดาษที่ใช้พิมพ์หากมีความหนาแน่นมากกว่าปกติ ควรตรวจสอบที่คั่นโยกปรับระยะห่างหัวพิมพ์ว่าปรับตั้งให้เหมาะสมกับความหนากระดาษ หรือไม่ โดยดูรายละเอียดจากหัวข้อ “การปรับระยะห่างหัวพิมพ์สำหรับกระดาษมีสำเนา”
3. ตรวจสอบภาคป้อนกระดาษแผ่นเดียวที่มาพร้อมเครื่องพิมพ์ และเฟืองขับกระดาษ ต่อเนื่องว่ามีการชำรุดเสียหาย หรือไม่ ถ้ามีกรุณาติดต่อร้านค้าตัวแทนจำหน่าย
4. เมื่อต้องการเปลี่ยนการป้อนกระดาษต่อเนื่องเป็นกระดาษแผ่นเดียว ควรกดปุ่ม **Load/Eject** เพื่อนำกระดาษต่อเนื่องที่ฟักไว้ที่เฟืองขับกระดาษออกก่อนเสมอ แล้วจึงผลักคั่นโยกปรับทิศทางการป้อนกระดาษ ไปยังตำแหน่งป้อนกระดาษแผ่นเดียว เมื่อป้อนกระดาษแล้วรีนเตอร์เกิดเสียงดังผิดปกติ และป้อนกระดาษไม่เข้า ตรวจสอบว่ามีกระดาษเข้าไปติดขัดหรือไม่ ถ้ามีควรปิดเครื่องและนำกระดาษออกโดยหมุนลูกบิดที่อยู่ด้านขวาของเครื่อง หากไม่สามารถนำออกมาได้ กรุณาติดต่อศูนย์บริการ EPSON ทั่วประเทศ

● **ปัญหาที่ 3** เมื่อป้อนกระดาษเข้าเครื่องพิมพ์แล้ว กระดาษไม่ตรงมีการบิดตัว

แนวทางการแก้ไข 

1. หากเป็นกระดาษต่อเนื่อง ตรวจสอบตัวล็อกเฟืองขับเคลื่อนกระดาษทั้ง 2 ข้างว่าคล็อคหรือยัง
2. หากเป็นกระดาษแผ่นเดียว ตรวจสอบตัวนำกระดาษทั้ง 2 ข้างของภาคป้อนกระดาษว่าปรับให้มีความกว้างเท่ากับกระดาษที่ใช้พิมพ์หรือไม่
3. หากอุปกรณ์เฟืองขับเคลื่อนกระดาษหรือภาคป้อนกระดาษชำรุดแตกหัก กรุณาติดต่อร้านค้าตัวแทนจำหน่ายหรือติดต่อกับศูนย์บริการ EPSON ทั่วประเทศ

● **ปัญหาที่ 4** งานพิมพ์มีระยะห่างของขอบกระดาษด้านบน (Top Margin) สูงหรือต่ำเกินไป

แนวทางการแก้ไข 

1. ให้ปรับตำแหน่งระยะห่างของหัวกระดาษโดยการกดปุ่ม 3sec (ปุ่ม Pause) ค้างไว้ 3 วินาทีหรือกระทั่งมีเสียงดัง “บี๊ด” จากนั้นกดปุ่ม Load/Eject เพื่อเลื่อนขึ้น หรือปุ่ม LF/FF เพื่อเลื่อนลงให้ตรงกับตำแหน่งเริ่มพิมพ์จากนั้นกดปุ่ม 3sec เพื่อออกจากการตั้งค่า ข้อสังเกต หากกดปุ่มเพื่อเลื่อนกระดาษขึ้นหรือลงค้างไว้จนได้ยินเสียง “บี๊ด” แสดงว่าเครื่องพิมพ์ไม่สามารถปรับระยะห่างของหัวกระดาษให้ขึ้นหรือลงได้อีก
2. หากการปรับในข้อ 1 แล้วยังไม่ได้ระยะที่ต้องการ ควรตรวจสอบขนาดกระดาษที่ใช้พิมพ์ จากนั้นตรวจสอบค่าที่ ตั้งไว้ในเครื่องพิมพ์ว่าตั้งค่าความยาวกระดาษ (ดูรายละเอียดได้จากหัวข้อ “การกำหนดค่าของเครื่องพิมพ์”) เท่ากับขนาดกระดาษที่ใช้พิมพ์หรือไม่ และตรวจสอบว่าขนาดกระดาษที่ได้กำหนดไว้ในโปรแกรมถูกต้องตรงกับขนาดกระดาษที่ใช้พิมพ์จริงหรือไม่
3. ตรวจสอบว่าได้ติดตั้งหรือเลือกใช้พรินเตอร์ไดรเวอร์ถูกต้องตรงกับรุ่นของเครื่องพิมพ์ ที่ใช้งานจริงหรือไม่หากไม่ใช่ ให้ติดตั้งหรือเลือกพรินเตอร์ไดรเวอร์ให้ตรงกับเครื่องพิมพ์

● **ปัญหาที่ 5** เมื่อพิมพ์งานเรียบร้อยแล้ว กระดาษไม่เลื่อนมาตรงกับตำแหน่งของรอยปรุให้สามารถฉีกกระดาษต่อเนื่องได้

แนวทางการแก้ไข 

1. ตรวจสอบว่าได้ตั้งค่ากำหนดของเครื่องพิมพ์ หัวข้อ “เลื่อนฉีกกระดาษอัตโนมัติ” เป็น “เลื่อน” แล้วหรือไม่

2. หากตั้งค่ากำหนดเครื่องพิมพ์เป็น “**เลื่อนฉีกกระดาษอัตโนมัติ**” ไว้แล้ว และพบว่า ตำแหน่งของรอยปรุไม่พอดีอีกให้ปรับตำแหน่งฉีกกระดาษ ให้ทำการพิมพ์งาน 1 แผ่น จากนั้นกดปุ่ม **3sec (ปุ่ม Pause)** ค้างไว้ 3 วินาทีหรือกระดาษที่มีเสียงดัง “**บี๊ด**” จากนั้นกดปุ่ม **Load/Eject** เพื่อเลื่อนขึ้น หรือปุ่ม **LF/FF** เพื่อเลื่อนลงให้ตรงกับตำแหน่งรอยปรุจากนั้นกดปุ่ม **3sec** เพื่อออกจากการทำงาน
3. หากการปรับในข้อ 1 และ 2 แล้วยังไม่ไ้ระยะที่ต้องการ ควรตรวจสอบขนาดกระดาษที่ใช้พิมพ์ จากนั้นตรวจสอบค่าที่ตั้งไว้ในเครื่องพิมพ์ว่า ตั้งค่าความยาวกระดาษ (ดูรายละเอียดได้จากหัวข้อ “**การกำหนดค่าของเครื่องพิมพ์**”) เท่ากับขนาดกระดาษที่ใช้พิมพ์หรือไม่และตรวจสอบว่าขนาดกระดาษที่ได้กำหนดไว้ในโปรแกรม ถูกต้องตรงกับขนาดกระดาษที่ใช้พิมพ์จริงหรือไม่

ปัญหาที่ 6 เมื่อสั่งพิมพ์ข้อมูลจากคอมพิวเตอร์ แล้วเครื่องพิมพ์ไม่ทำการพิมพ์งาน

แนวทางการแก้ไข 

1. ตรวจสอบสาย Parallel หรือ USB ที่ต่อเชื่อมระหว่างเครื่องพิมพ์กับคอมพิวเตอร์ ว่าสายหลุด/เสียหายหรือไม่/สายชำรุด/สายหลุดขาดจากขั้วต่อ หรือไม่ หากเปิดเครื่องแล้วมีเสียงปิดปกติแสดงว่าอาจมีเศษหรือวัสดุอื่นติดค้างในเครื่องพิมพ์ หรือ Main Bord เสียหายเนื่องจากหนู/แมลงเข้าไปหรือระบบไฟฟ้าเครื่องช็อต กรุณาติดต่อศูนย์บริการ EPSON ทั่วประเทศ
2. ให้ทดสอบระบบการพิมพ์ของเครื่องพิมพ์โดยดูรายละเอียดได้จาก **หัวข้อ “วิธีการทดสอบเครื่องพิมพ์ (Self Test)”**
 - 2.1 หากเครื่องพิมพ์ตัวอักษรออกมาได้แสดงว่าระบบการพิมพ์ของเครื่องพิมพ์ถูกต้อง ให้ตรวจสอบที่ระบบคอมพิวเตอร์ ซึ่งอาจติดไวรัส หรือ LPT Port หรือ USB Port ที่คอมพิวเตอร์เสียกรุณาติดต่อผู้ขายหรือร้านค้า ตัวแทนจำหน่ายหรือผู้ขายคอมพิวเตอร์ที่คุณใช้งาน
 - 2.2 หากเครื่องพิมพ์ไม่มีการพิมพ์ตัวอักษรออกมาแสดงว่า ระบบการพิมพ์ของเครื่องมีปัญหา กรุณาติดต่อ ศูนย์บริการ EPSON ทั่วประเทศ

3. ตรวจสอบระบบการเชื่อมต่อระหว่างเครื่องพิมพ์กับคอมพิวเตอร์ โดยมีขั้นตอน ดังนี้
 - 3.1 เปิดเครื่องพิมพ์และคอมพิวเตอร์ตามปกติ ป้อนกระดาษเตรียมไว้ที่เครื่องพิมพ์
 - 3.2 ให้ทดสอบเครื่องพิมพ์ที่คอสมโทมด (เฉพาะการเชื่อมต่อทางพอร์ต LPT เท่านั้น) ซึ่งจะออกมาที่

C: Prompt ของ **DOS** และให้พิมพ์คำสั่ง `C:\> DIR >PRN (Enter)`

หากเครื่องพิมพ์สามารถพิมพ์งานได้ตามปกติ แสดงว่าระบบการต่อเชื่อมเครื่องพิมพ์ /สายเคเบิล / LPT Port ของคอมพิวเตอร์เป็นปกติ ให้ตรวจสอบไวรัสในระบบ Windows ที่ใช้งานหรือไดรเวอร์ เครื่องพิมพ์ที่กำหนดในโปรแกรมว่าใช้ Driver EPSON LQ Series หรือไม่ ดูรายละเอียดการติดตั้งไดรเวอร์จากหัวข้อ “**การติดตั้งไดรเวอร์พริ้นเตอร์**” (กลับเข้าสู่ Windows โดยพิมพ์คำว่า Exit)

3.3 หากพิมพ์จากคอสมิตคอมแล้วพบข้อความผิดพลาด There was an error writting to LPT 1.....และเครื่องพิมพ์ไม่สามารถพิมพ์งานได้ แสดงว่าน่าจะเกิดปัญหาเกี่ยวกับการต่อเชื่อมระหว่างเครื่องคอมพิวเตอร์กับเครื่องพิมพ์ ให้ทดสอบโดยการนำสาย Parallel เส้นใหม่มาลองเปลี่ยนดู หากยังคงพบปัญหาว่าเครื่องพิมพ์ไม่สามารถพิมพ์งานได้ กรุณาติดต่อศูนย์บริการ EPSON ทั่วประเทศ

● ปัญหาที่ 7 พริ้นเตอร์พิมพ์ได้ระยะหนึ่งแล้วหยุดพิมพ์

แนวทางการแก้ไข 

1. มีการเปิดฝาครอบเครื่องพิมพ์ด้านบนขึ้นหรือไม่ หากเปิดอยู่ควรปิดฝาหลังตามปกติ
2. ตรวจสอบข้อมูลที่ส่งมาจากคอมพิวเตอร์ว่าส่งมาหมดแล้วหรือไม่
3. ตรวจสอบที่โปรแกรมในคอมพิวเตอร์ว่ามีการฟ้องข้อผิดพลาด หรือใช้คำสั่งหยุดการพิมพ์หรือไม่
4. ตรวจสอบกระดาษที่ใช้พิมพ์ว่าหมด/ติดขัด หรือไม่ สังเกตไฟแสดงสถานะ: Paper Out ติดสว่าง ให้ทำการป้อนกระดาษเข้าไปใหม่ หรือแก้ไขปัญหาคากระดาษติดขัด
5. ตรวจสอบฟ้ำทริกพิมพ์ว่าติดขัดหรือไม่ หากติดขัดให้ปิดเครื่อง และติดตั้งฟ้ำทริกพิมพ์ใหม่
6. ถ้าเครื่องพิมพ์มีการกดปุ่ม Pause/หยุด หรือไม่ ถ้ามีสังเกตไฟสถานะ: Pause จะติดสว่าง ให้กดปุ่ม Pause อีกครั้ง เพื่อยกเลิกระบบหยุดพิมพ์ชั่วคราว
7. หากเครื่องพิมพ์หยุดพิมพ์แล้วมีเสียงดังบีบ 5 ครั้งแสดงว่าหัวพิมพ์ร้อนเกินไป เพราะพิมพ์ต่อเนื่องมานาน ควรรอให้หัวพิมพ์เย็นลงแล้วเครื่องพิมพ์จะพิมพ์ต่ออัตโนมัติ หรืออาจปิดเครื่องพักการใช้งานชั่วคราว

● ปัญหาที่ 8 ผลลัพธ์การพิมพ์เลือนลาง หรือขาดหาย



แนวทางการแก้ไข 

1. ตรวจสอบคันโยกปรับระยะหัวพิมพ์ว่าปรับตั้งให้เหมาะสมกับความหนากระดาษหรือไม่ โดยดูรายละเอียดจากหัวข้อ การปรับระยะห่างหัวพิมพ์ สำหรับกระดาษมีสำเนา
2. ตรวจสอบฟ้ำทริกพิมพ์ในเครื่องพิมพ์ว่าอยู่ในสภาพเรียบร้อยหรือไม่
 - 2.1 หากฟ้ำทริกพิมพ์หลุดออกจากเขี้ยวล็อก ให้ทำการติดตั้งใหม่
 - 2.2 ตรวจสอบเขี้ยวที่ฟ้ำทริกพิมพ์หักหรือฟ้ำทริกพิมพ์หมดอายุ สังเกตจากสีตัวอักษรที่พิมพ์จะจางลง หรือฟ้ำทริกพิมพ์บางส่วนขาด ควรเปลี่ยนฟ้ำทริกพิมพ์ใหม่
 - 2.3 ปิดเครื่องพิมพ์ลองเลื่อนหัวพิมพ์ไปมา สังเกตฟ้ำทริกพิมพ์มีการหมุนเปลี่ยนตามการเคลื่อนที่ของหัวพิมพ์หรือไม่ ถ้าไม่มีแสดงว่าฟ้ำทริกพิมพ์ภายในเกิดการติดขัดหรือกลไกขับเคลื่อนฟ้ำทริกพิมพ์เสียหาย ควรเปลี่ยนฟ้ำทริกพิมพ์ใหม่

3. สังเกตตัวอักษรที่พิมพ์ในแต่ละบรรทัดว่าเกิดแถบยาวเล็กๆ สีขาว(ไม่มีหมึกพิมพ์) หรือไม่ ถ้ามีแสดงว่าหัวพิมพ์ของพรินเตอร์มีเข็มีการพิมพ์เข้มใดเข้มหนึ่งหัก กรุณาติดต่อร้านค้าตัวแทนจำหน่าย หรือศูนย์บริการ เพื่อเปลี่ยนหรือซ่อมหัวพิมพ์
4. ถลับฟ้าหมึกที่ใช้งานฟ้าหมึกมีรอยขาดทำให้หัวพิมพ์ไปเกี่ยว ควรเปลี่ยนถลับฟ้าหมึกใหม่ และตรวจสอบหัวพิมพ์ว่ามีเข็หักหรือไม่ ตามขั้นตอนที่ 1
5. หากหัวพิมพ์เกิดเสียงดังผิดปกติหรือไม่เคลื่อนที่ อาจมีเศษวัสดุอื่น เช่นกระดาษสติ๊กเกอร์ลงไปติดขัด หรือสายพานเคลื่อนที่หัวพิมพ์ขาด-หย่อน กรุณาส่งเครื่องเข้าตรวจสอบที่ศูนย์บริการ EPSON ทั่วประเทศ

ปัญหาที่ 7 ข้อมูลไม่เต็มหน้ากระดาษ หรือพิมพ์เกินจากหน้ากระดาษที่ 1 ไปยังหน้ากระดาษที่ 2

แนวทางการแก้ไข

เลือกขนาดกระดาษในไดรเวอร์หัวข้อ Paper Size ให้ตรงกับขนาดแบบฟอร์มที่ใช้ หากไม่มีขนาดกระดาษที่ต้องการอยู่ในลิสต์ของ Paper Size ให้เลือก ผู้ใช้งานสามารถสร้างฟอร์มและกำหนดขนาดกระดาษที่ต้องการด้วยตนเองโดยทำตามขั้นตอนต่อไปนี้

1. ไปที่ **Start** เลือก **Settings** และ **Printers and Faxes** ตามลำดับ
2. คลิกที่ไอคอนของเครื่องพิมพ์ LQ-2190 ให้ขึ้นแถบสี จากนั้นคลิกที่เมนู **File** เลือก **Server Properties**
3. หน้าต่าง **Print Server Properties** จะปรากฏขึ้นมาแล้วกำหนดค่ากระดาษตามขั้นตอน จากนั้นรายชื่อของขนาดกระดาษ (**From**) ที่ตั้งไว้จะอยู่ในลิสต์ของ **Paper size** (ขนาดกระดาษ) ด้านบน

หมายเหตุ : Units (หน่วย) ถ้าเลือก Metric หน่วยเป็น “เซนติเมตร” หรือ ถ้าเลือก English หน่วยเป็น “นิ้ว”

ขั้นตอนที่ 1 :

ให้ click ถูกที่ Create a New Form เพื่อสร้างฟอร์มที่ต้องการ

ขั้นตอนที่ 3 : Paper Size กำหนดความกว้าง (Width) และความยาว (Height) ของกระดาษที่ต้องการ

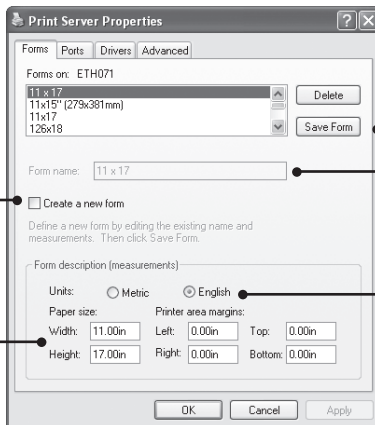

ขั้นตอนที่ 2 :

กดปุ่ม Save Form เพื่อบันทึกฟอร์มที่ได้สร้างไว้

ขั้นตอนที่ 4 :

ตั้งชื่อขนาดกระดาษที่ได้กำหนดไว้ที่ชื่อยของ Form Name หรือ Form Description

ขั้นตอนที่ 2 :

ระบุหน่วยการวัดกระดาษ Metric : หน่วยเป็นเซนติเมตร English : หน่วยเป็นนิ้ว

● ปัญหาที่ 10 พิมพ์งานแล้วกระดาษขาดในแนวนอน

แนวทางการแก้ไข 

1. ปรับคีย์ระยะห่างหัวพิมพ์ โดยดูรายละเอียดจากหัวข้อ การปรับระยะห่างหัวพิมพ์ สำหรับกระดาษมีสำเนา ให้ตัวเลขสูงจากค่าเดิม

กรณีที่ใช้ไดรเวอร์

2. ปรับค่า Graphic Printing จากไดรเวอร์
 - 2.1 เข้าหน้าต่าง Start - Settings - Printer and Faxes
 - 2.2 คลิกขวาเครื่องพิมพ์ LQ-2190 เลือก Printing Preference
 - 2.3 กดปุ่ม Advanced
 - 2.4 คลิกตัวเลขช่อง Print Quality และเลือกตัวเลขต่ำลงมาจากเดิม

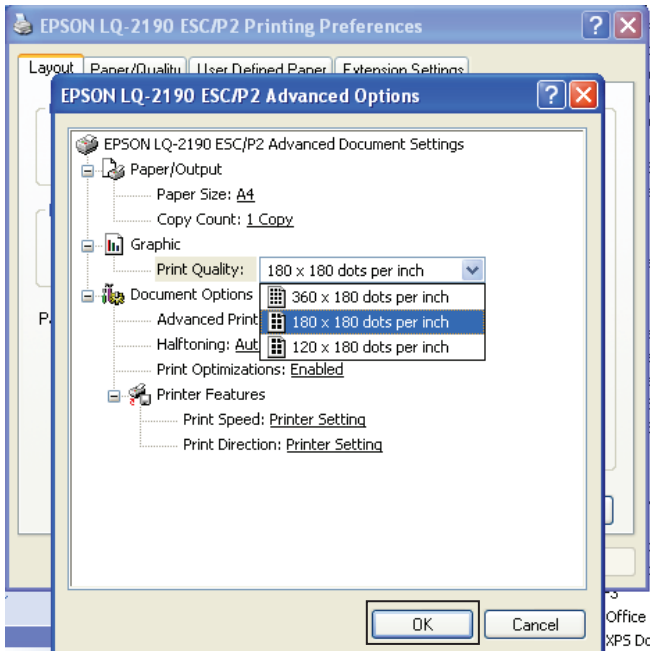

- 2.5 กดปุ่ม OK แล้วสั่งพิมพ์งาน

● **ปัญหาที่ 11** เครื่องพิมพ์พิมพ์งานช้า

แนวทางการแก้ไข 

ทำตามขั้นตอนข้อ 2 ในปัญหาที่ 13

● **ปัญหาที่ 12** สั่งพิมพ์งานแล้วปรากฏข้อความ **“Please insert paper”** ทุกครั้ง

แนวทางการแก้ไข 

1. ไปที่ **Start** เลือก **Settings** และ **Prints and Faxes** ตามลำดับ
2. คลิกเมา์ขวาทรงไอคอน **EPSON LQ-2190** จากนั้นเลือกที่ **Printing Preferences** เป็นการเรียกไดรเวอร์ของเครื่องพิมพ์ขึ้นมา
3. จากเมนู **Paper/Quality** ให้กำหนดตรง **Paper Source** เป็น **Sheet feeder** สำหรับกระดาษแผ่นเดียว และ **Tractor** สำหรับกระดาษต่อเนื่อง แล้วคลิกปุ่ม **Apply** และ **OK**

● **ปัญหาที่ 13** ผลลัพธ์งานพิมพ์ภาษาไทยที่ออกมาเป็นภาษาที่ไม่รู้เรื่อง หรือเป็นอักษรไทยแต่ไม่ตรงกับงานที่สั่งพิมพ์ (เฉพาะกับระบบโปรแกรมที่ทำงานบน DOS เท่านั้น)

แนวทางการแก้ไข 

เนื่องจากรหัสตัวอักษรที่กำหนดในโปรแกรมกับที่กำหนดในเครื่องพิมพ์ไม่ตรงกัน ดังนั้นจะต้องกำหนดรหัสตัวอักษรในเครื่องพิมพ์ให้ตรงกับโปรแกรมที่ใช้งาน โดยดูรายละเอียด **“การกำหนดค่ากำหนดของเครื่องพิมพ์”**

หมายเหตุ : การจะกำหนดรหัสตัวอักษรเพื่อให้เครื่องพิมพ์ไทยได้ ผู้ใช้งานจะต้องทราบว่าโปรแกรมที่ใช้นั้นกำหนดรหัสตัวอักษรเป็นแบบใด จากนั้นจึงจะสามารถกำหนดรหัสตัวอักษรที่เครื่องพิมพ์ให้ตรงกับโปรแกรม หากไม่ทราบว่าโปรแกรมใช้รหัสตัวอักษรใด ให้ติดต่อผู้ขาย หรือผู้พัฒนาระบบโปรแกรม

- **ปัญหาที่ 14** สำหรับระบบโปรแกรมที่ทำงานบน DOS งานพิมพ์ออกมาเป็นภาษาไทย แต่มีปัญหา: ระบบและส่วน วรรณยุกต์ต่างๆ อยู่ในบรรทัดเดียวกันหมด

แนวทางการแก้ไข

1. ตรวจสอบระบบจัดการภาษาไทยของโปรแกรมที่ใช้ว่ามีการรันไดรเวอร์ของเครื่องพิมพ์ EPSON หรือไม่ ซึ่งการรันไดรเวอร์เครื่องพิมพ์จะเป็นการจัดระดับภาษาไทยให้ถูกต้อง
2. หากโปรแกรมที่ใช้ไม่มีการรันไดรเวอร์ ให้ไปตั้งค่ากำหนดของเครื่องพิมพ์ ในหัวข้อ “ระบบการพิมพ์ภาษาไทย” ให้กำหนดเป็น “ระบบอัจฉริยะ (ITP)” หรือ “เกี่ยวเดียวครบทุกระดับ OPTP” ดูรายละเอียดเพิ่มเติมได้จากหัวข้อ “การกำหนดค่าของเครื่องพิมพ์” เพื่อใช้งานร่วมกับคอส
3. หากทดสอบเปลี่ยนค่ากำหนดในข้อ 1 และ ข้อ 2 แล้วยังคงพบปัญหาดังกล่าวอยู่ ให้ติดต่อบริษัทที่จำหน่ายโปรแกรมสำเร็จรูป

- **ปัญหาที่ 15** งานพิมพ์ออกมาเป็นภาษาไทย พิมพ์มีปัญหา: ระบบและส่วน วรรณยุกต์ต่างๆ ได้ถูกต้อง แต่ระบบและส่วนลอยหรือเยื้องผิดปกติ

แนวทางการแก้ไข

1. หากมีการรันไดรเวอร์เครื่องพิมพ์สั่งจัดระดับจากโปรแกรมที่ใช้งานไว้แล้ว ให้ตรวจสอบค่ากำหนดของเครื่องพิมพ์ว่ากำหนดเป็น “ระบบอัจฉริยะ (ITP)” หรือ “เกี่ยวเดียวครบทุกระดับ OPTP” ไว้หรือไม่ หากใช่ให้เปลี่ยนค่ากำหนดใหม่ เป็น “3 เกี่ยว (3 pass)” ดูรายละเอียดเพิ่มเติมได้จากหัวข้อ “การกำหนดค่าของเครื่องพิมพ์”
2. หากทดสอบเปลี่ยนค่ากำหนดในข้อ 1 แล้วยังคงพบปัญหาดังกล่าวอยู่ ให้ติดต่อบริษัทที่จำหน่ายโปรแกรมสำเร็จรูป



บริษัท เอปสัน (ประเทศไทย) จำกัด

ชั้น 42 อาคารเอ็มไพร์ ทาวเวอร์, 195 ถนนสาทรใต้ แขวงยานนาวา
เขตสาทร กรุงเทพฯ 10120 โทรศัพท์ 0-2685-9888



- สอบถามข้อมูลการใช้งานผลิตภัณฑ์และบริการ
- เวลาทำการ : วันจันทร์-ศุกร์ เวลา 8.30-17.30 น. ยกเว้นวันหยุดนักขัตฤกษ์
- support@eth.epson.co.th