

หัวข้อ
รุ่นที่รองรับ

: ตัวอย่าง เรื่อง การเติมหมึกและวิธีการชาร์จหมึกครั้งแรกเครื่องพิมพ์
: ตัวอย่าง L1455

แกะกล่องบรรจุภัณฑ์

1

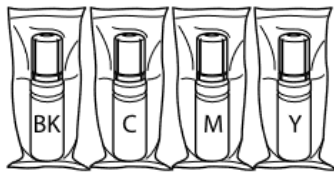
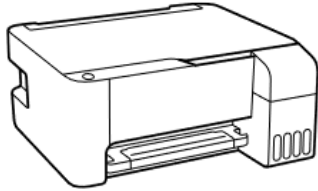

2

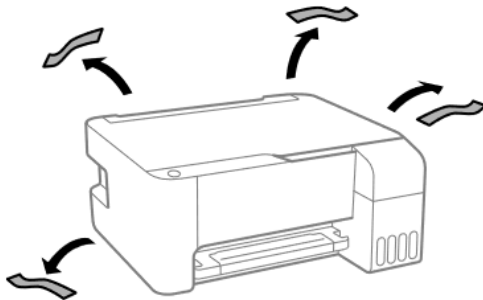

การชาร์จหมึก

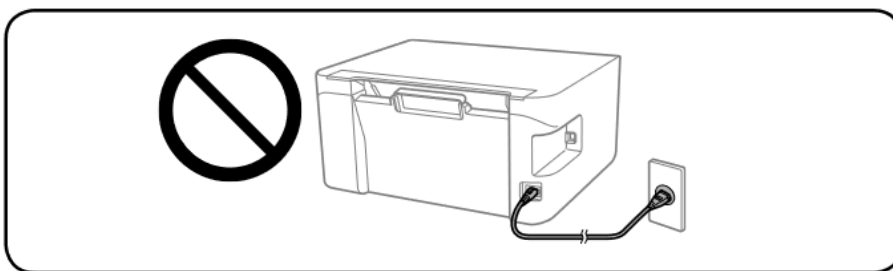

1

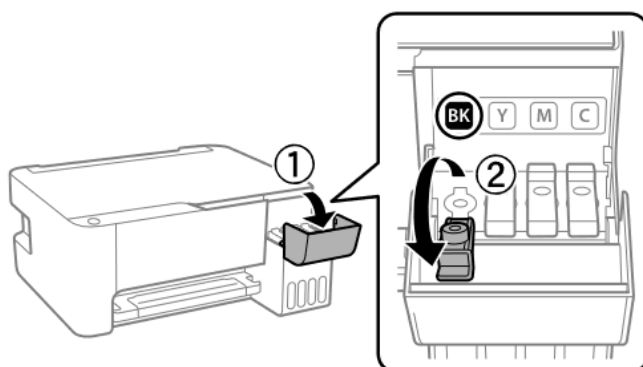

สอบถามข้อมูลผลิตภัณฑ์และบริการ
Epson Call Center
0-2685-9899

- สามารถสอบถามข้อมูลเพิ่มเติมทางอีเมลได้ที่ support@eth.epson.co.th
- เวลาทำการ : วันจันทร์ – ศุกร์ เวลา 8.30 – 17.30 น. ยกเว้นวันหยุดนักขัตฤกษ์
- www.epson.co.th

หัวข้อ
รุ่นที่รองรับ

: ตัวอย่าง เรื่อง การเติมหมึกและวิธีการชาร์จหมึกครั้งแรกเครื่องพิมพ์
: ตัวอย่าง L1455

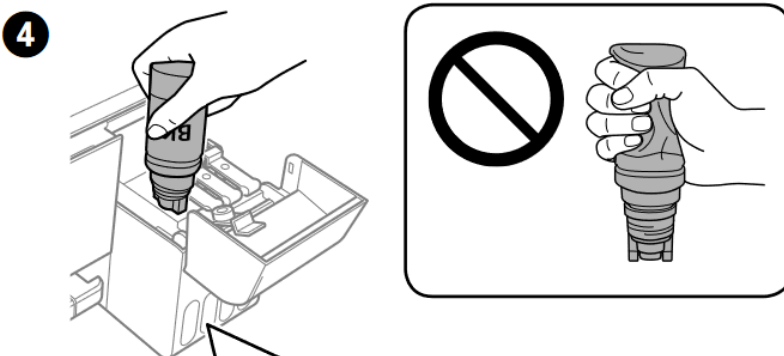
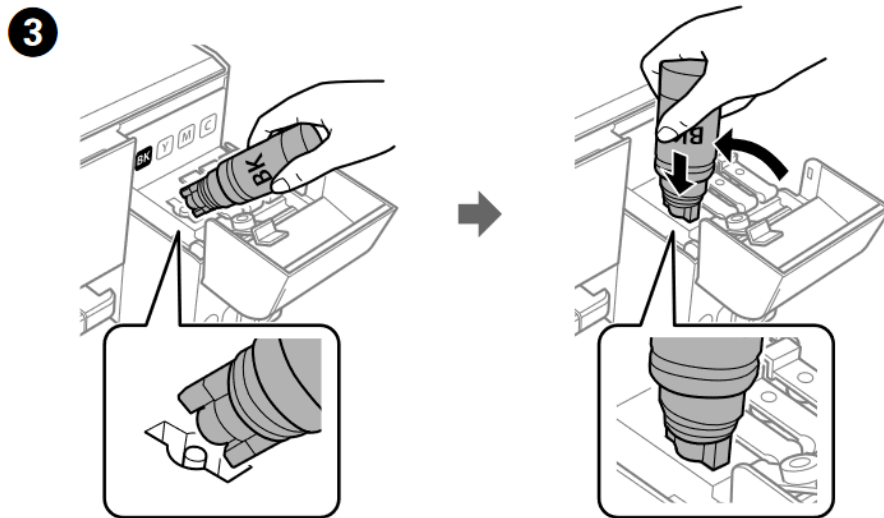
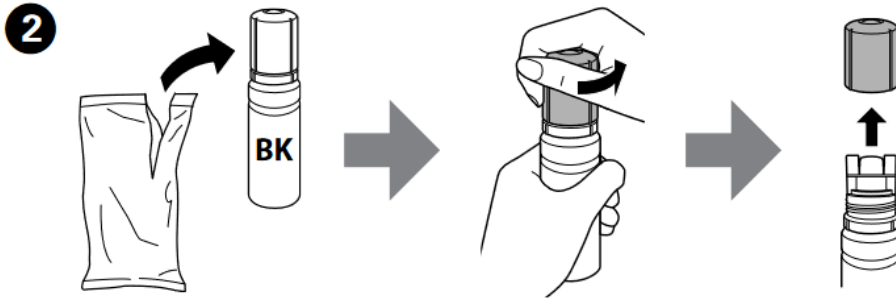

Ink flow stops automatically when the ink level reaches the upper line.

การไหลของหมึกหยุดลงโดยอัตโนมัติเมื่อระดับหมึกไปถึงขีดระดับบน

Dòng mực dừng tự động khi mức mực đạt đến vạch phía trên.

Dakwat berhenti mengalir secara automatik apabila paras dakwat mencapai garisan atas.



สอบถามข้อมูลสินค้าและบริการ
Epson Call Center
0-2685-9899

- สามารถสอบถามข้อมูลเพิ่มเติมทางอีเมลได้ที่ support@eth.epson.co.th
- เวลาทำการ : วันจันทร์ – ศุกร์ เวลา 8.30 – 17.30 น. ยกเว้นวันหยุดนักขัตฤกษ์
- www.epson.co.th

หัวข้อ
รุ่นที่รองรับ

: ตัวอย่าง เรื่อง การเติมหมึกและวิธีการชาร์จหมึกครั้งแรกเครื่องพิมพ์
: ตัวอย่าง L1455

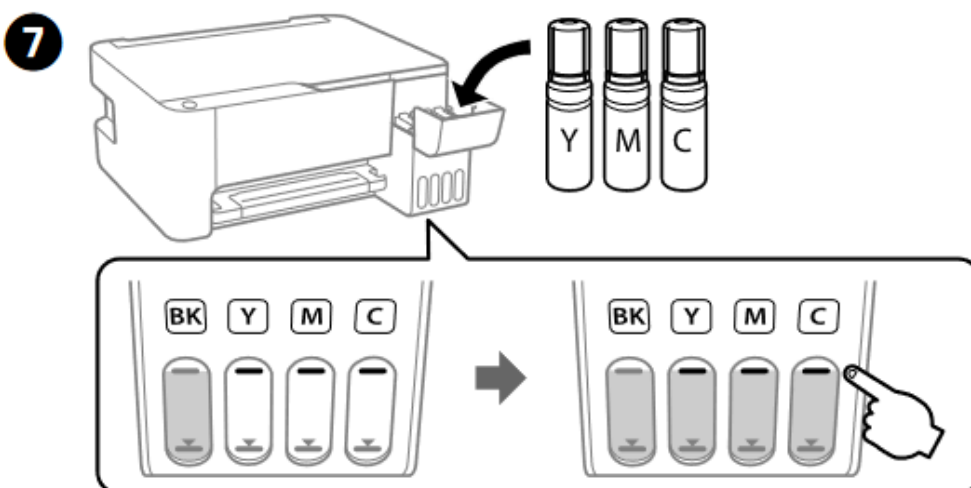
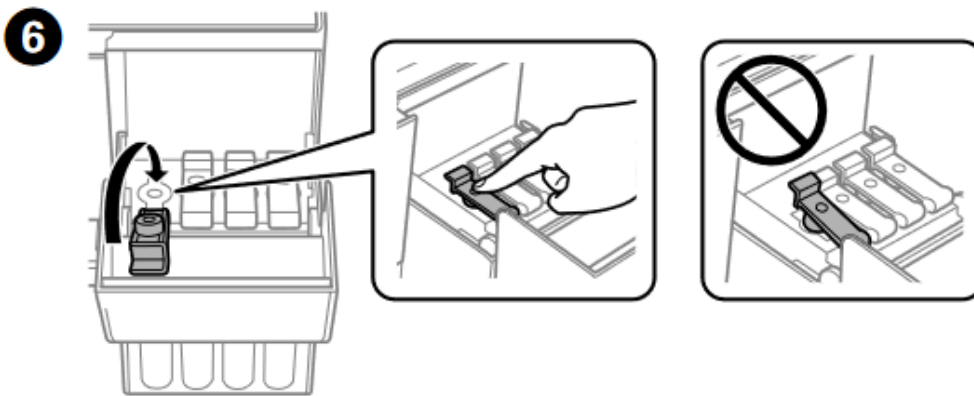
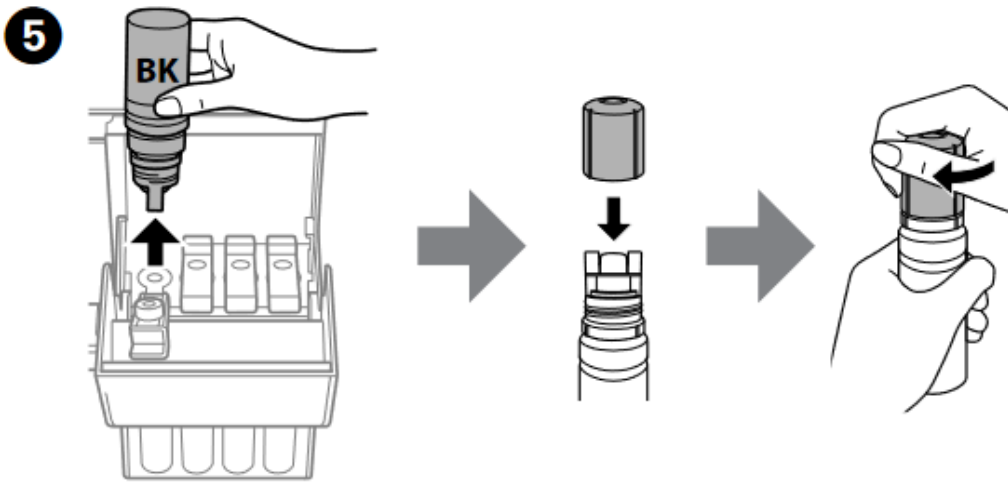

สอบถามข้อมูลสินค้าและบริการ
Epson Call Center
0-2685-9899

- สามารถสอบถามข้อมูลเพิ่มเติมทางอีเมลได้ที่ support@eth.epson.co.th
- เวลาทำการ : วันจันทร์ – ศุกร์ เวลา 8.30 – 17.30 น. ยกเว้นวันหยุดนักขัตฤกษ์
- www.epson.co.th

หัวข้อ
รุ่นที่รองรับ

: ตัวอย่าง เรื่อง การเติมหมึกและวิธีการชาร์จหมึกครั้งแรกเครื่องพิมพ์
: ตัวอย่าง L1455

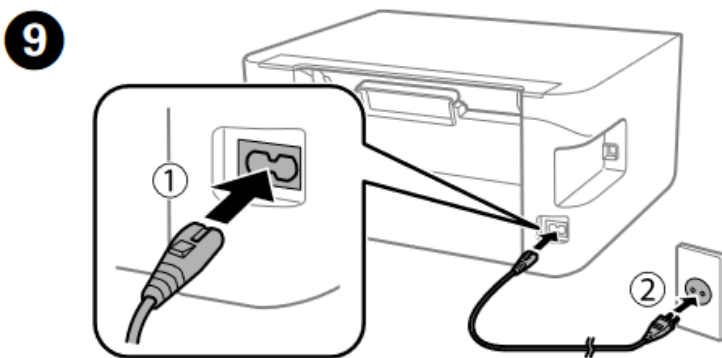
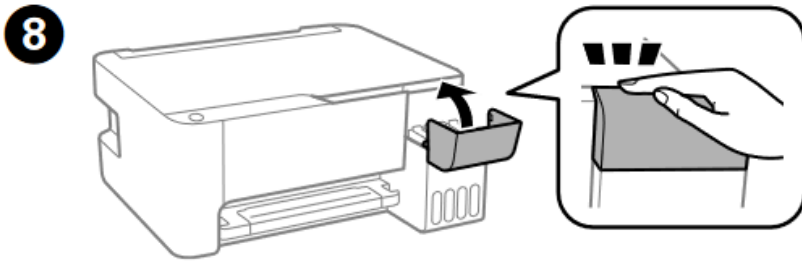

เปิดเครื่อง แล้วรออนกระหังไฟปุ่ม **เปิด/ปิด (Power)** ติดค้าง

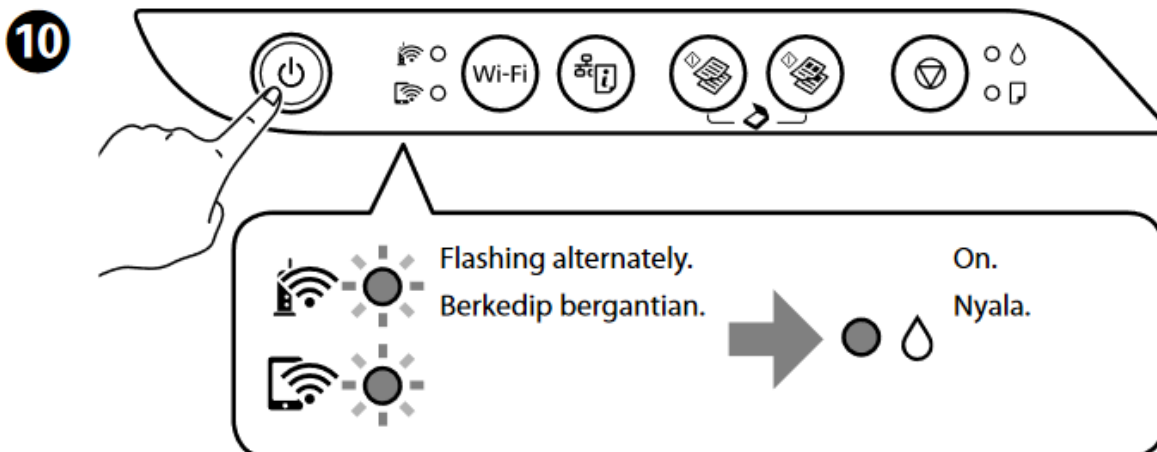

หัวข้อ : ตัวอย่าง เรื่อง การเดมหมึกและวิธีการชาร์จหมึกครั้งแรกเครื่องพิมพ์
รุ่นที่รองรับ : ตัวอย่าง L1455

กดปุ่ม **เปิด/ปิด (Power)** ค้างไว้ 5 วินาที แล้วปล่อยมือ หลังจากนั้นไฟปุ่ม **เปิด/ปิด (Power)** จะกระพริบสลับกับปุ่มสัญลักษณ์หยุดหมึก

ขั้นตอนนี้เป็นขั้นตอนในการชาร์จหมึกเข้าสู่เครื่องพิมพ์ครั้งแรก ใช้เวลาประมาณ 10 นาที

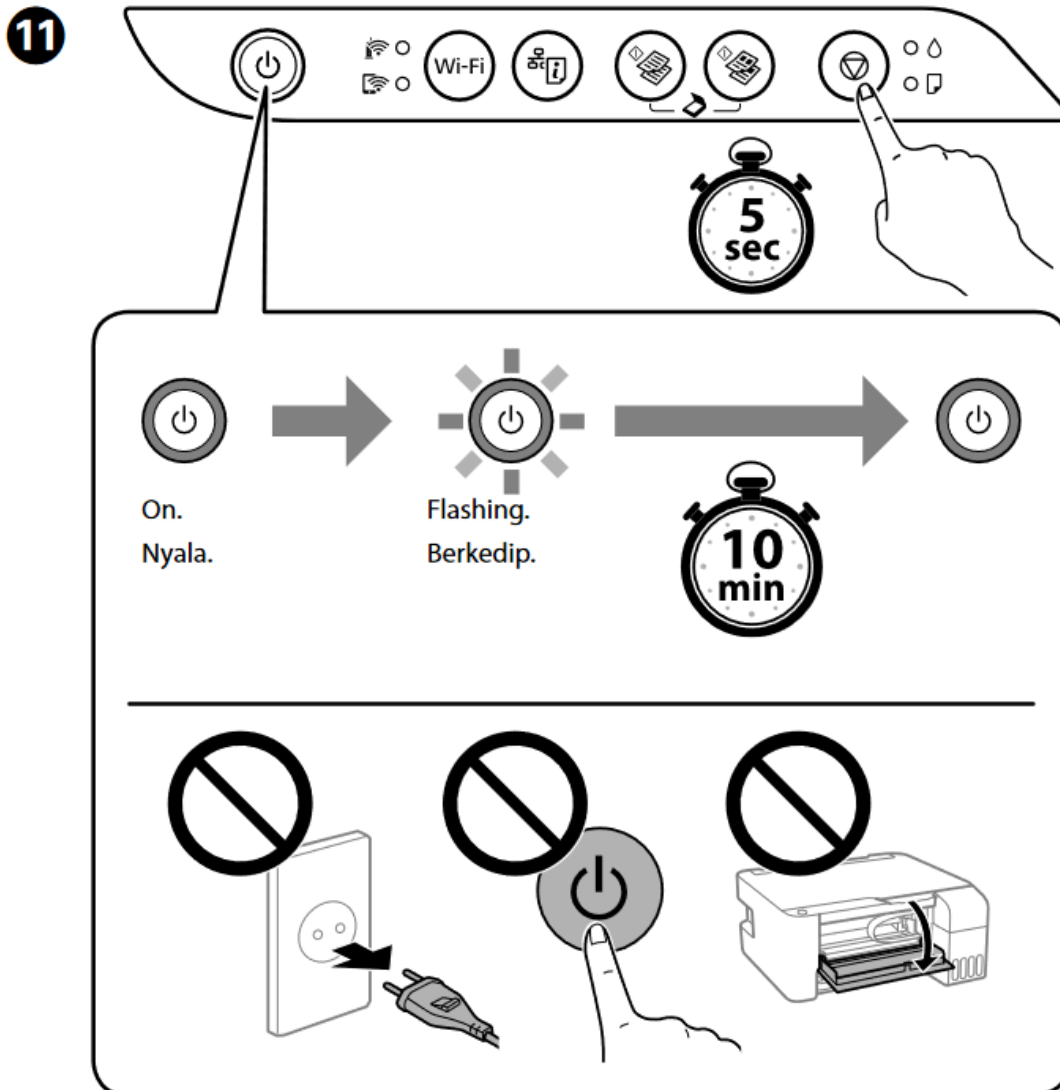

*** ในระหว่างที่เครื่องชาร์จหมึกอยู่นี้ ห้ามดึงปลั๊กไฟ หรือปิดเครื่องโดยเด็ดขาด ***

*** เมื่อเครื่องทำการชาร์จหมึกครั้งแรกเสร็จเรียบร้อยแล้ว จะเหลือแค่ไฟ **เปิด/ปิด (Power)** ติดค้างดวงเดียว ***